

Aktion



Ersatzteile und Zubehör Handels GmbH.

Oberharrern 33, A-4691 Schlatt

Tel.: 0043 (0) 7673 / 30703

Fax 0043 (0) 7673 / 30703/40

email: verkauf@oekoprofi.com

www.oekoprofi.com

gültig von Mai bis Juli 2024

IHR PARTNER wenn es um Ersatzteile geht!

-12%

4 Stk. Fangbüchsen
Kat. II
Nr.: A01450
Listenpreis
31,90



4 Stück

jetzt nur
€ 27,90

-36%

Rückenspritze
tragbar
16 l
mit Akku
Nr.: 93199
Listenpreis
89,90



jetzt nur
€ 56,90

-28%

Luftkompressor
400 V,
100 L
Nr.: 64562
Listenpreis
699,00



jetzt nur
€ 499,00

-14%

Haupt-
Nahbereichsspiegel
Nr.: 63477
Listenpreis
68,90



jetzt nur
€ 58,90

-16%

Hydr. Oberlenker kpl.
Kat. II
Nr.: 62859
Listenpreis
239,00

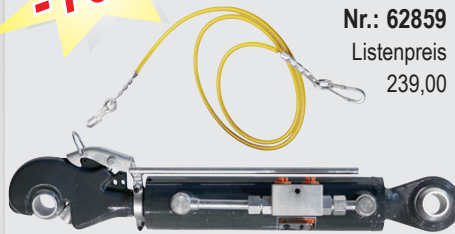

jetzt nur **€ 199,90**

-26%

Flanschzugöse 34 t
Ø = 40 mm
Nr.: 64409
Listenpreis
228,90



jetzt nur
€ 168,90

-12%

Langguttafel
250 x 400 mm
Nr.: 51672
Listenpreis
15,90

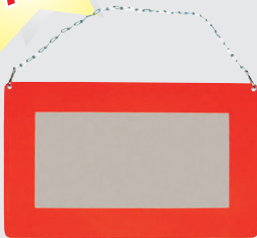

jetzt nur
€ 13,90

-20%

Bremszylinder
mit Innenrückzugsfeder
Nr.: 64591
Listenpreis
62,90

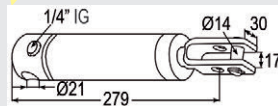

jetzt nur **€ 49,90**

-14%

Automatik-
Stützrad für
PKW-Anhänger
Nr.: 12354
Listenpreis 69,90



jetzt nur
€ 59,90



Aktion

Beim Kauf eines Ölfasses
(60 Liter) können Sie eine
350 ml Ölkanne + 5 l Messkanne
+ 400 g Langzeitfett Patrone

kostenlos mitbestellen! Best Nr.: B99855

Nur gültig bei Kauf eines 60 L Ölfasses (1 Stk.)



Luftkompressor

400 Volt
3,0 PS
100 Liter Tank
400 L/min Luftmenge

64562 Luftkompressor

- 3-phasig
- Frequenz: 50Hz
- Nennleistung: 2.2 KW
- Max. Druck: 10 Bar



Zustellung € 45,-

~~699,00~~ € 499,00

Katalogseite 166

Hobby/Haushalt



Katalogseite 166

Nr.	Bezeichnung	Volt	PS	Tank Liter	Ansaugleistung L	Preis	Preis
64659	Kompressor	230	2	24	196	489,00	€ 159,90
64660	Kompressor	230	2	50	196	249,00	€ 189,90
64661	Kompressor	230	3	50	392	359,00	€ 298,90

Ausblaspistolen-Set

93529 Ausblaspistolen-Set 3-tlg.

- Länge: 110 - 300 - 500 mm
- Ausblasrohr aus Metall
- mit Kunststoffgriff

Katalogseite 175



€ 13,90

~~20,90~~

Kupplungskopf

55540 Kupplungskopf

mit Kupplung

Katalogseite 308

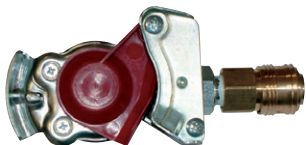

€ 14,90

~~46,90~~

Drucklufttrommel

61612 Drucklufttrommel ek

- Schlauchlänge: 15 + 1,5 m
- Material Schlauch: PVC
- Schlauch: 3/8" 9,5/ 15,5 mm
- Arbeitsdruck: 17 Bar - 250 PSI
- Anschluss: 1/4" BSPT + Euro Schnellkupplung
- Automatisches Aufrollen
- Langsamer Einzug, kann an jeder Stelle gestoppt werden
- Zur Wandmontage

Katalogseite 175

ek-tech



€ 85,90

~~414,90~~

Reifendruckprüfer

61283 Reifenfülldruckprüfer

- 100 cm Füllschlauch • Ø=80 mm
- Messbereich 0,7 - 12 Bar
- geprüft nach CEE86/217

Katalogseite 172



€ 24,90

~~32,90~~

Sprühpistole

04172 Sprühpistole aus Leichtmetall

Katalogseite 177



€ 11,90

~~44,90~~

Stabschleifer Druckluft

53899 Stabschleiferset 10-teilig

Katalogseite 170

€ 26,90

~~34,90~~



Spiralbohrer-Satz HSS

78265 Spiralbohrer-Satz HSS 170-teilig

Katalogseite 76

€ 62,90

~~74,90~~



Bohrerset Titan

89040 Bohrerset Titan 25 tlg.

Katalogseite 76

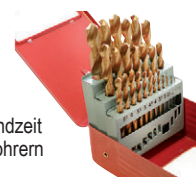

€ 22,90

~~31,90~~

Stufenbohrer-Set

77209 Stufenbohrer-Set titannitriert, 4-30 mm

Katalogseite 75

€ 28,90

~~46,90~~



Schraubenausdreher-Set

62877 Schraubenausdreher-Set 49-teilig

Katalogseite 137



€ 89,90

~~429,00~~

Gewindeschneidsatz

77279 Gewindeschneidsatz 45-tlg.

Katalogseite 151



€ 118,90

~~466,90~~

Kran

- Nr. **Bezeichnung**
62907 **Kran**
- Hubhöhe 78 - 130 cm
 - Hubkraft Max.: 450 kg
 - Hebeseil: 5 mm x 8 m
 - Montage Basis: 19 x 11 cm
 - Oberfläche: Pulverbeschichtet
 - mit CE



ek-tech
€ 218,90
~~290,00~~

Katalogseite 17

Drehmomentschlüssel

- Nr. **Bezeichnung**
71760 **Drehmomentschlüssel 1/2"**
45 - 210 Nm
Hebel-Umschaltknarre mit automatischer Auslösung durch Knicksignal
Katalogseite 119



€ 31,90
~~41,90~~

Stecknuss-Set

- Nr. **Bezeichnung**
71795 **Stecknuss-Set 3/4" 22 - 38**
8-teilig, 22 - 24 - 27 - 28 -
30 - 32 - 36 - 38
für Schlagschrauber
Katalogseite 113



€ 58,90
~~88,90~~

Steckschlüsselsatz

- Nr. **Bezeichnung**
93511 **Steckschlüsselsatz 3/4" 20-tlg.**
- geschmiedet
 - 16 x Sechskant-Einsätze
19-21-22-23-24-26-27-30-32-
34-36-38-41-46-48-50 mm
 - 1 x Umschaltknarre 500 mm
 - 1 x Gleitgriff 450 mm
 - 2 x Verlängerungen 100-200 mm
 - matt verchromt
- Katalogseite 111



€ 95,90
~~148,90~~

Adaptersätze

- Nr. **Bezeichnung**
77275 **Adaptersatz**
für Bohrmaschinen
1/4", 3/8", 1/2"



€ 3,90
~~5,00~~

- 77273 **Adaptersatz**
Chrom-Vanadium-Stahl
6-tlg. matt verchromt,
1/4" x 3/8", 3/8" x 1/4", 3/8" x 1/2",
1/2" x 3/8", 1/2" x 3/4", 3/4" x 1/2"
Katalogseite 114

€ 14,90
~~48,90~~



Hydraulischer Abziehersatz

- Nr. **Bezeichnung**
72501 **Hydraul. Abziehersatz 10 t**
2-armig und 3-armig,
in den Längen
100 - 150 - 200 mm,
Trennvorrichtung für
Kugelgelenke
20 - 105 mm



ek-tech
€ 178,90
~~259,00~~

Katalogseite 137

Abziehersatz

- Nr. **Bezeichnung**
71780 **Abziehersatz 3-tlg.**
Länge Abzieharme:
120 - 230 - 280 mm
Abziehbreite:
60 - 180 mm



€ 99,90
~~139,90~~

Katalogseite 137

Micro-Abzieher

- Nr. **Bezeichnung**
63482 **Micro-Abzieher 3-armig**
• 1 Tonne Kapazität • Reichweite: 73 mm
• Abzieher Weite: 19 - 73 mm
• Spreizweite: 19 - 45 mm
Katalogseite 137



€ 38,90
~~56,90~~

Innen/Außenabzieher-Set

- Nr. **Bezeichnung**
86739 **Innen / Außenabzieher-Set**
Abzieherarme aus gesenk-
geschmiedetem Chrom-Vanadium-Stahl
mit Verriegelungs-/Greiffunktion.
Das Set enthält drei Sätze 100-mm-
Abzieher mit drei Schenkeln und
Verriegelungsfunktionen.
Inklusive 1,2 kg schwerem Hammer.
Für den Ein- und Ausbau von Radlagern.
Katalogseite 141



€ 74,90
~~129,50~~

Werkstatt-Rollbrett

- Nr. **Bezeichnung**
72481 **Werkstatt-Rollbrett**
103 x 48 cm
schwere und robuste
Ausführung, ergonomische
Kopfstütze, 6 Lenkrollen
Katalogseite 148



€ 35,90
~~49,90~~

Mechaniker Schutzmatte

- Nr. **Bezeichnung**
62588 **Mechaniker Schutzmatte**
1070 x 460 x 30 mm
Hergestellt aus strapazierfähigem EVA-Schaum,
der wasser-, chemikalien- und schlagfest ist.
Mit Griffausschnitt für einfaches Tragen, und
zwei Werkzeugfachausschnitte halten kleine
Teile in Reichweite. Gewicht ca 0,6 kg
Katalogseite 148



€ 26,90
~~36,90~~

Adaptersätze

- Nr. **Bezeichnung**
77275 **Adaptersatz**
für Bohrmaschinen
1/4", 3/8", 1/2"



€ 3,90
~~5,00~~

- 77273 **Adaptersatz**
Chrom-Vanadium-Stahl
6-tlg. matt verchromt,
1/4" x 3/8", 3/8" x 1/4", 3/8" x 1/2",
1/2" x 3/8", 1/2" x 3/4", 3/4" x 1/2"
Katalogseite 114

€ 14,90
~~48,90~~



Topfbürste

- Nr. **Bezeichnung**
72498 **Topfbürste M14 x 2**
Ø 65 mm, Stahldraht
Katalogseite 164



€ 2,90
~~3,90~~

Seegeringzangen

- Nr. **Bezeichnung**
64618 **Seegeringzange Innen**
175 mm, gerade



€ 9,90
~~12,90~~

- 64619 **Seegeringzange Innen**
175 mm, gebogen



€ 9,90
~~12,90~~

- 64620 **Seegeringzange Außen**
175 mm, gerade



€ 9,90
~~12,90~~

- 64621 **Seegeringzange Außen**
175 mm, gebogen



€ 9,90
~~12,90~~

Katalogseite 135

Doppel-Bördelgerät

- Nr. **Bezeichnung**
77287 **Doppel-Bördelgerät 4,75 - 10 mm**
Das perfekte Werkzeug für das Bördeln
von Bremsschläuchen aus Aluminium
und Kupfer sowie für die Herstellung
von konischen Verbindungsflanschen.
Im Set enthalten sind: Drehgelenk
Spannbügel, Konuspresswerkzeug
Kreismesser zum Schneiden von Drähten
Vorlagen in den Größen 1/2", 5/8",
7/16", 4,75 mm, 6 mm, 8 mm, 10 mm
Katalogseite 92



€ 21,90
~~29,90~~

Alu-Werkzeugkasten

Nr. **Bezeichnung**
93864 Alu-Werkzeugkasten
 B x H x T =
 575 x 220 x 245 mm
 mit Verschluss und
 Handgriff oben
Katalogseite 294



€ 68,90
~~89,90~~

Kunststoff Werkzeugkoffer

Nr. **Bezeichnung**
86211 Kunststoff Werkzeugkoffer
 L = 430
 B = 190
 H = 190
€ 11,90
~~14,50~~



86212 Kunststoff Werkzeugkoffer
 L = 500
 B = 240
 H = 240
€ 13,90
~~18,60~~
Katalogseite 150



Kleinteile-Magazin

Nr. **Bezeichnung**
60740 Kleinteile-Magazin 4 Boxen
 B 37,8 x T 18 x H 32 cm
 • einzelne Einheiten sind verriegelbar -
 vertikal & horizontal
 • zur Wandmontage geeignet
 • jede der 4 Einheiten besteht aus
 jeweils 13 anpassbaren kleinen Fächern
Katalogseite 149



€ 29,90
~~37,90~~

Schraubstock

Nr. **Bezeichnung**
80987 Schraubstock
 100 mm,
 5,3 kg
Katalogseite 140



€ 39,90
~~54,90~~

Schraubstockbacken

Nr. **Bezeichnung**
62582 Schraubstockbacken PU mit Magnet
 Produktgröße: 140 x 32 x 25 mm
 Material: PU, Nettogewicht: 171,8 g
 - aus weichem Kunststoff
 - hält Ihr Werkstück fest und dient als
 Schutz an Ihrem Schraubstock aus Metall
Katalogseite 140



€ 7,90
~~11,90~~

Bremsszylinder-Honwerkzeug

Nr. **Bezeichnung**
72452 Bremszylinder-Honwerkzeug
 2-armig,
 Ø 19 - 56 mm, 30 mm Backen
Katalogseite 101



ek-tech

€ 10,90
~~15,90~~

Kabelschuhzange

Nr. **Bezeichnung**
80929 Kabelschuhzange mit Ratschenfunktion
 0,25-6 mm isoliert
Katalogseite 131

ek-tech



€ 14,90
~~21,90~~

Cobra-Paket Knipex

Nr. **Bezeichnung**
62782 Cobra-Paket Knipex 3-teilig
 L = 370 mm
 Zangen grau atramentiert
 Griffe mit rutschhemmendem
 Kunststoff überzogen
 Im Set enthalten:
 • 1 x 93773
 • 1 x 93785
 • 1 x 93786



€ 99,90
~~148,90~~

Katalogseite 133

Zangen Knipex

Nr. **Bezeichnung**
62816 Frontgreifzange
Knipex TwinGrip 200 mm
 Klemmschutz mindert das Risiko
 gequetschter Finger
 Große Front- und Seitengreif-Kapazitäten
 Geschmiedet aus Chrom-Vanadin-
 Elektrostahl



€ 24,90
~~28,90~~



93781 Bolzenschneider Knipex
 Länge 200 mm



€ 42,90
~~49,90~~

Katalogseite 130/134

Verlängerungsschlüssel

Nr. **Bezeichnung**
62108 Verlängerungsschlüssel Länge: 385 mm
 385-mm-Verlängerungsschlüssel, der den Handgriff
 des benötigten Schlüssels verlängert & dadurch eine
 erhöhte Kraft ausübt, die dann auf das
 abzuschraubende Element wie z.B.:
 eine Schraube, Mutter usw. übertragen wird.
 Geeignet für verschiedene Flach- &
 Kombinationsschlüssel
Katalogseite 128



€ 25,90
~~45,90~~

Auto-Reinigungssets

Nr. **Bezeichnung**
63398 Reinigungsset für Autos 15-teilig
 Das Set enthält:
 • 2 x Putztücher
 • 1 x Waschhandschuh
 • 3 x Mini-Drahtbürsten
 • 1 x Bürste für Lüftungsgitter
 • 1 x Rundbürste
 • 5 x Präzisionsbürsten
 für Ecken und Winkel
 • 2 x Pads mit
 Wachsapplikator



€ 15,90
~~19,90~~

Katalogseite 240

Isolierbandset

Nr. **Bezeichnung**
54182 Isolierbandset
 10 Rollen
 5 verschiedene Farben



€ 4,90
~~6,90~~

Katalogseite 585

Splintentreiber-Satz

Nr. **Bezeichnung**
78286 Splintentreiber-Satz 6-teilig
 200 mm, 2,5 - 8 mm



€ 19,90
~~34,90~~

Katalogseite 139

Lager-Eintreibsatz

Nr. **Bezeichnung**
80947 Lager-Eintreibsatz metrisch, 17-tlg.
 - aus Aluminium
 - mit 3 Ausschlagdornen: Ø 11, 16, 21 mm
 - mit 13 Drückstücken: 10 x 12 mm,
 12 x 14 mm, 14 x 16 mm, 15 x 17 mm,
 16 x 18 mm, 18 x 20 mm, 19 x 21 mm,
 20 x 22 mm, 22 x 24 mm, 25 x 27 mm,
 26 x 28 mm, 28 x 30 mm, 30 x 32 mm



€ 26,90
~~41,90~~

Katalogseite 100

Schlosserhammer

Nr. **Bezeichnung**
83226 Schlosserhammer
 Fiberglasstiel 800 g



€ 15,90
~~18,90~~

Katalogseite 142

Ampferstecher

Nr. **Bezeichnung**
61429 **Ampferstecher**

- zur Bekämpfung von Ampfer im Grünland
- ausgeklügeltes Design zur Entfernung der ganzen Wurzel
- besonders für Biobetriebe geeignet
- mit T-Stiel
- Material: Stahl geschmiedet



€ 54,90
~~66,90~~

Katalogseite 33

Dengelmachine

Nr. **Bezeichnung**
77356 **Dengelmachine**

ohne Strom, per Handkurbel wird Ihre Sense wieder scharf gedengelt



€ 32,90
~~38,90~~

Katalogseite 33

Spritzen tragbar

Nr. **Bezeichnung**
93199 **Spritze mit Akku tragbar**

- 16 Liter
Leistung mit vollem Akku =
- 4 Stunden durchgehende Laufzeit
 - oder 15 Behälter (= 240 Liter) pro Stunde
 - oder 960 Liter pro vollem Akku
 - kein Kraftaufwand für manuelles Pumpen
 - inkl. Akku und Ladegerät



€ 56,90
~~89,90~~

93197 **Spritze tragbar**

16 Liter
Behälter aus PVC ist für alle Spritzmittel geeignet.

€ 23,90
~~36,90~~

Katalogseite 30

93198 **Spritze tragbar**

8 Liter
Behälter aus PVC ist für alle Spritzmittel geeignet.

€ 13,90
~~19,90~~

Katalogseite 30

Fäkalienpumpe mit Schneidwerk

Nr. **Bezeichnung**
95847 **Fäkalienpumpe mit Schneidwerk**

- Netzspannung: 230 V ~ 50 Hz
mit Kupferspule und Schwimmerschalter
Aufnahmeleistung: 750 W
Fördermenge max.: 16.000 L/h
Förderhöhe max.: 13 m
Eintauchtiefe max.: 5 m
Schlauchanschluss: 2" / 10 m Kabel
Fremdkörper bis: Ø 30 mm
Thermischer Schutz



€ 268,90 ~~298,90~~

Katalogseite 36

Kraftstoffkanister

Nr. **Bezeichnung**
62318 **Kraftstoffkanister 10 Liter mit Ausgießstutzen & Füllstopf**

€ 15,90
~~20,90~~

62319 **Kraftstoffkanister 20 Liter mit Ausgießstutzen & Füllstopf**

€ 22,90
~~28,90~~

Katalogseite 57



Fettpresse kpl.

Nr. **Bezeichnung**
99855 **Fettpresse kpl. 400 qcm M10x1**
befüllbar mit 400 g Fettkartusche, lose Fett, oder Fettfüller
Katalogseite 54

€ 15,90 ~~18,90~~



ek-tech

Ad-Blue Pumpstation

Nr. **Bezeichnung**
60544 **AdBlue Pumpstation**

- Elektronisches Messgerät für genauere Dosierung
- Automatischer Füllstopp
- 230V Elektropumpe
- Automatische Düse • Digitalzähler
- Flüssigkeitsverteilungsschlauch: 6 m
- Halterung • 1,5 m Saugschlauch
- Max. Kapazität: 25 l / min
- Spannung: 230 V.
- Motorleistung: 300 W.
- Schlauchanschluss: 3/4"
- Temperatur: -10 ° C bis + 60 ° C.
- Abmessungen: 30 x 20 x 17 cm
- Gewicht: 5,90 kg



Katalogseite 48 **€ 648,90** ~~799,00~~

Dieselpumpe selbstsaugend

- Ansaughöhe: 5 m
- Förderhöhe: 10 m
- Saugschlauch: 2 m
- Förderschlauch: 4 m
- Netzkabel: 1,5 m
- selbstsaugend
- mit Automatic-Pistole



ek-tech

Katalogseite 47

Nr.	Bezeichnung	Volt	Leistung	Fördermenge	Anschluss Pumpe
63419	Dieselpumpe	220-240	550 Watt	60 l/min.	Ø 25 mm

€ 199,90
~~278,90~~

Schraubensicherung

Nr. **Bezeichnung**
80506 **Ökoprofi 2K43 50 ml**

- Sichert Schrauben, Muttern, Stehbolzen gegen das Losdrehen durch Vibration und dichtet gleichzeitig ab.
- Mit normalem Werkzeug demontierbar
 - Für Gewinde bis M36
 - Temperaturbereich -55°C bis +150°C



€ 18,90
~~21,90~~

80510 **Ökoprofi 6K48 50 ml**

- Zur Verbindung von Wellen, Büchsen und Lagern.
- Mit normalem Werkzeug schwer demontierbar
 - Passungsspiel bei Reparaturen wird überbrückt
 - Dichtet gleichzeitig ab • Für hochfeste Verbindungen
 - Temperaturbereich -55°C bis +175°C
 - Für Klebspalt von 0,05 mm bis 0,15 mm



€ 18,90
~~21,90~~

WD-40 Kanister

Nr. **Bezeichnung**
34581 **WD-40 Kanister 5 l + Dosierapparat**



€ 68,90
~~78,90~~

Katalogseite 233

Handwaschpaste

Nr. **Bezeichnung**
78454 **Handwaschpaste Wasch-Star 10 Liter**
Porentief reinigende Handwaschpaste mit Rückfettungskomponenten zum Schutz und Schonung der Haut



€ 28,90
~~32,90~~

Katalogseite 230

Mobiler Ölförderer

Nr. Bezeichnung

77842 **Mobiler Ölförderer Pumpe 3:1**
Länge 940 mm
Betriebsdruck:
5 - 8 bar, max. 12 l/min.
Katalogseite 52

€ 284,90
~~339,00~~



50503 **Mobiler Ölförderer**

Bestimmt für die Verteilung von mittel- und hochviskosem Öl in mobilen Anlagen oder auf festen Anlagen.
Das Kit enthält eine Pumpe, einen Wagen, ein digitales Steuerventil und ein Verbindungskabel.
- für 180-220 Liter Behälter
- Pumpe
- Maximale Durchflussmenge: 12 l / min
- Digitales Steuerventil
- Schlauch: 1/2" 4 m lang
- Trolley
- Gewicht: ca. 30,5 kg
Katalogseite 51

€ 658,90
~~749,00~~



Motoröl GT SAE 10W/40

Nr. Bezeichnung

59438T **Motoröl GT SAE 10W/40 5 Liter TB&S**
HC-Synthese
Bestens geeignet für Benzin- & Dieselmotoren.
Verwendbar für:
ACEA A3/B4; API SL/CF



€ 18,90
~~29,90~~

Motoröl WIV ECO 5W/30

Wurde speziell für Motoren mit **Wartungsintervall-Verlängerung (WIV)** entwickelt und ist somit für Ölwechselintervalle bis zu 50.000 km bzw. 2 Jahre geeignet (Herstellervorschriften beachten!)
ACEA C3; API SN;
VW 504.00 / 507.00;
MB 229.51;
BMW Longlife-04;

Nr. Bezeichnung

96342 **Motoröl WIV ECO 5W/30** 20
59429 **Motoröl WIV ECO 5W/30** 5

Inhalt L



€ 144,90
~~164,90~~

€ 39,90
~~46,90~~

Katalogseite 245

Motoröl Turbo S SAE 15W/40

Mehrbereichs-Motorenöl für Diesel- und Benzinmotoren einschließlich Turbovarianten.
Hochtemperaturbeständigkeit auch bei extremer Beanspruchung.
ACEA A3/B3, E2, API SJ/CF-4
MB 228.1/229.1, MAN 271 Volvo VDS

Nr. Bezeichnung

50270 **Motoröl SAE 15W/40** 20
59437 **Motoröl SAE 15W/40** 5

Inhalt L



€ 84,90
~~96,90~~

€ 24,90
~~29,90~~

Katalogseite 243

Getriebeöl GL5

Für sehr hoch beanspruchte, hypoidverzahnte Antriebsachsen, Kegel- und Stirnradgetriebe.
API GL-5; MIL-L 2105 D;

Nr. Bezeichnung

96313 **Getriebeöl GL-5 85W/90** 20

Inhalt L



€ 115,90
~~139,90~~

Katalogseite 246

Hydrauliköl

Hydrauliköl auf Mineralölbasis, nach DIN 51524/2 HLP
Hochwertige Zusätze wirken verschleißhemmend und bieten Korrosionsschutz

Nr. Bezeichnung

50442 **Hydrauliköl HLP SAE 32**
50395 **Hydrauliköl HLP SAE 46**
Katalogseite 246

Inhalt L

60
60

EUROLUB



€ 189,90
~~226,90~~

€ 189,90
~~226,90~~

Traktor-Universalöl STOU 10W/40

Ist für den Einsatz in Benzin- und Dieselmotoren (ohne DPF), einschließlich turbogeladener Dieselmotoren sowie Hydraulikanlagen und Getriebe mit gemeinsamer Öfüllung bestimmt. Aufgrund der speziellen Additivierung, werden Geräusche und Stick-Slip-Erscheinungen an den im Ölbad laufenden Lastschaltkupplungen und „nassen Bremsen“ verhindert.
ACEA E3; API CG-4/SF / GL-4;
MIL-L-2104 D; Allison C-4; MB 227.1;
HLP-D / HVLP-D (ISO VG 32-100);
JD J20C; ZF TE-ML 06B / 07B;
MF M1143 / M1144 / 1145;
Ford M2C-134D;

Nr. Bezeichnung

50267 **Universal SAE 10W/40**
Katalogseite 245

Inhalt L

60

EUROLUB



€ 289,90
~~334,90~~

Universalfett

Mehrzweckfett für Schmierung von Wälz- und Gleitlagern.
Hohe Scherstabilität, Wasserbeständigkeit, Oxydationsbeständigkeit, geringe Ölabscheidung.
Einsatztemperatur: von -20°C bis +120°C

Nr. Bezeichnung

78006 **Universalfett**
50456 **Universalfett**
50455 **Universalfett**
Katalogseite 247

Inhalt

50 kg
25 kg
5 kg

€ 369,00 ~~428,90~~

€ 189,90 ~~228,90~~

€ 38,90 ~~44,90~~



Langzeitfett 152 EP blue

Mehrzweckfett zur allgemeinen Schmierstellenversorgung an Erntemaschinen.
Hohe Temperaturstabilität, bestes Verschleißschutzverhalten u. sehr guter Korrosionsschutz. Wasser-, korrosions- u. oxidationsbeständiges Lithiumkomplexseifenfett.
• Sehr gut geeignet bei hohen Temperaturen
• Sehr gute mechanische Stabilität
• Hohe Tragfähigkeit
Temp. von -30 bis +140 / max. +220°C
Tropfpunkt: > 260°C
DIN50502 KP2N-30

Nr. Bezeichnung

78007 **Langzeitfett 152 EP blue**
50457 **Langzeitfett 152 EP blue**
50452 **Langzeitfett 152 EP blue**
Katalogseite 247

Inhalt

50 kg
25 kg
5 kg

€ 478,90 ~~558,90~~

€ 258,90 ~~294,90~~

€ 51,90 ~~59,90~~



Fließfett

50406 **Fließfett EP00/000 5 kg** mit Hochdruckwirkstoff für Getriebe mit ungünstigen Abdichtungen, für Zahnkupplungen mit hoher Flächenpressung und Gleitanteilen, sowie für Zentralschmierungen, MB Freigabe für Fließfette 264.0
Katalogseite 247



€ 38,90
~~45,90~~

LED-Feuchtraumleuchte

- Sockel G13
- Farbtemperatur 4000K
- Schutzart IP 65
- nicht dimmbar



Nr.	Bezeichnung	Leistung	Lumen	Abstrahlwinkel	Maße	
62265	LED Feuchtraumleuchte Basic-light eine T8 Röhre	18W	1800	120°	1280x52x68 mm	€ 21,90 26,90
62266	LED Feuchtraumleuchte Basic-light zwei T8 Röhren Das Gehäuse besteht aus ABS & der Deckel aus Polycarbonat. Katalogseite 85	36W	3600	120°	1280x52x114 mm	€ 29,90 36,90

LED-Hallenstrahler

- Nr. 62283 **Hallenstrahler-LED dimmbar 100 Watt**
14500 Lumen, Ø=225 mm
Einschaltleistung: 100 Watt

€ 99,90
~~149,90~~



- Nr. 62284 **Hallenstrahler-LED dimmbar 150 Watt**
21750 Lumen, Ø=275 mm
Einschaltleistung: 150 Watt

€ 138,90
~~199,90~~



- Nr. 62285 **Hallenstrahler-LED dimmbar 200 Watt**
29000 Lumen, Ø=275 mm
Einschaltleistung: 200 Watt
Farbtemperatur: 4000 Neutralweiß
Abstrahlwinkel: 120°
Eingangsspannung: 100 / 270 Volt
Sicherheitsklasse: I, IP-Schutzart: IP65
Betriebstemperatur: -20 bis 50°C
Höhe: 131 mm, Gewicht: 2,70 kg
Material: Aluminium, Kabellänge: 1 Meter
Katalogseite 84

€ 188,90
~~269,90~~



LED-Handleuchte

- Nr. 97694 **LED Handleuchte Akku 16LED 16W**
• 1128 Lumen, 6000 K • IP65
• Funktionen: Ein 100%, 50%, SOS und Flash
• Strahlmuster: Flutlicht
• Akku: 7,4 V 4400MAH aufladbare Li-Batterie
• Ladegerät: DC 12 V, AC 110-220 V DC und AC Adapter
• mit starkem Magnet
Katalogseite 545

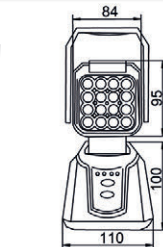

€ 39,90
~~56,90~~

Zurrgurte

- Nr. 91949 **Zurrgurte zweiteilig mit Karabinerhaken**
• 50 mm breit, 8 m lang, 4000 kg
• galvanisierte Druckratsche
• PU-imprägniert zum besseren UV-Schutz
• Band aus strapazierfähigem Polyestergewebe mit einer Dehnung von max. 7%
• GS geprüft nach DIN EN 12195-2



€ 17,90
~~23,90~~

- A18734 **Zurrgurte zweiteilig**
B = 35 mm,
L = 5,5 m,
1000 kg



€ 14,90
~~21,90~~

Katalogseite 289

4-Strang Gehänge



Nr.	Bezeichnung	Länge m	Stärke mm	Tragfähigkeit t bei 45°	
99943	4-Strang Gehänge	2	8	4,25	€ 224,90 298,90
99944	4-Strang Gehänge	3	8	4,25	€ 274,90 359,90
99946	4-Strang Gehänge Katalogseite 437	2	10	6,7	€ 298,90 396,90

Zurrkette mit Ratsche



Nr.	Bezeichnung	Länge	Stärke	Tragfähigkeit	
74063	Zurrkette 6 mm	2,24 t	L = 3 m		€ 89,90 99,90
74064	Zurrkette 8 mm	4,0 t	L = 3 m		€ 114,90 129,90
74065	Zurrkette 10 mm	6,3 t	L = 3 m		€ 134,90 159,90

Katalogseite 436

Ratschenspanner mit Haken

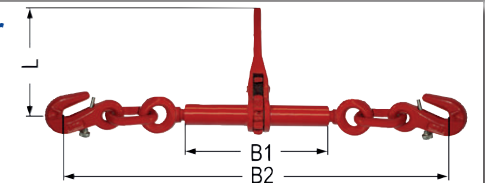

Nr.	Bezeichnung	L mm	B1 mm	B2 min.	B2 max.	zul. Zugkraft daN
86791	Ratschenspanner 6 mm	170	160	430	515	2200
86792	Ratschenspanner 8 mm	360	255	590	755	4000
86793	Ratschenspanner 10 mm	360	255	630	770	6300
86794	Ratschenspanner 13 mm	360	255	700	840	10000
86795	Ratschenspanner 16 mm	354	252	729	892	16000

Katalogseite 436

Rundschlingen

- doppelt ummantelt
- hervorragend geeignet für Zimmerer, Dachdecker, Waldarbeiter
- keine Beschädigung des Holzes
- GS geprüft nach DIN EN 1492-2

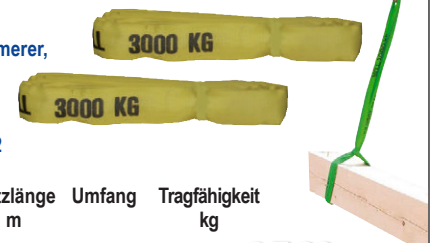

Nr.	Bezeichnung	Nutzlänge m	Umfang	Tragfähigkeit kg	
58144	Rundschlinge grün	1	2	2000	€ 5,90 7,90
58145	Rundschlinge grün	1,5	3	2000	€ 7,90 9,90
58146	Rundschlinge grün	2	4	2000	€ 10,90 14,90
58148	Rundschlinge gelb	1,5	3	3000	€ 9,90 12,90
58149	Rundschlinge gelb Katalogseite 436	2	4	3000	€ 12,90 16,90

Spanplattenschrauben

gehärtet, gelb verzinkt,
mit Senkkopf und Torx,
Vollgewinde

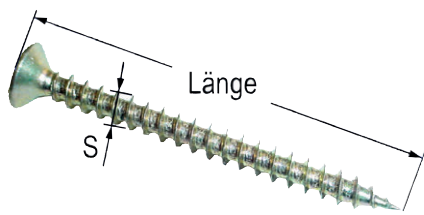

Nr.	Bezeichnung	Gr. mm	Torx mm	Pkg. Inhalt	€	Aktion €
61912	Spanplattenschraube	3x10	TX10	2000	19,00	15,20
61913	Spanplattenschraube	3x12	TX10	2000	22,50	18,00
61915	Spanplattenschraube	3x16	TX10	2000	23,00	18,90
61917	Spanplattenschraube	3x20	TX10	2000	24,90	19,90
61919	Spanplattenschraube	3x25	TX10	2000	27,10	21,70
61921	Spanplattenschraube	3x30	TX10	1000	17,60	14,10
61923	Spanplattenschraube	3x35	TX10	1000	18,40	14,70
61925	Spanplattenschraube	3x40	TX10	1000	21,00	16,80
61926	Spanplattenschraube	3,5x12	TX20	2000	18,50	14,80
61928	Spanplattenschraube	3,5x16	TX20	2000	22,60	18,10
904880	Spanplattenschraube	3,5x20	TX10	1000	22,60	18,10
61930	Spanplattenschraube	3,5x20	TX20	2000	26,20	21,00
61932	Spanplattenschraube	3,5x25	TX20	1000	20,10	16,10
61933	Spanplattenschraube	3,5x30	TX20	1000	23,20	18,60
61935	Spanplattenschraube	3,5x35	TX20	1000	23,90	19,10
61936	Spanplattenschraube	3,5x40	TX20	1000	25,80	20,60
61937	Spanplattenschraube	4x12	TX20	1000	24,30	19,40
61938	Spanplattenschraube	4x16	TX20	1000	18,90	15,10
904881	Spanplattenschraube	4x20	TX20	1000	17,50	14,00
904882	Spanplattenschraube	4x25	TX20	1.000	23,90	19,10
61942	Spanplattenschraube	4x30	TX20	1000	22,30	17,80
61944	Spanplattenschraube	4x35	TX20	1000	28,80	23,00
61946	Spanplattenschraube	4x40	TX20	1000	32,50	26,00
61947	Spanplattenschraube	4x45	TX20	500	18,30	14,60
61949	Spanplattenschraube	4x50	TX20	500	20,90	16,70
61950	Spanplattenschraube	4x55	TX20	500	22,20	17,80
61951	Spanplattenschraube	4x60	TX20	500	24,60	19,70
61952	Spanplattenschraube	4x70	TX20	200	15,90	12,70
61953	Spanplattenschraube	4,5x16	TX20	500	10,50	8,40
904884	Spanplattenschraube	4,5x20	TX20	500	14,70	11,80
904885	Spanplattenschraube	4,5x25	TX20	500	15,00	12,00
904886	Spanplattenschraube	4,5x30	TX20	500	15,70	12,60
61954	Spanplattenschraube	4,5x35	TX20	500	20,10	16,10
61955	Spanplattenschraube	4,5x40	TX20	500	20,90	16,70
61956	Spanplattenschraube	4,5x45	TX20	500	22,80	18,20
61957	Spanplattenschraube	4,5x50	TX20	500	24,20	19,40
61958	Spanplattenschraube	4,5x55	TX20	250	13,50	10,80
61959	Spanplattenschraube	4,5x60	TX20	250	15,90	12,70
61960	Spanplattenschraube	4,5x70	TX20	200	15,50	12,40
61961	Spanplattenschraube	4,5x80	TX20	200	19,40	15,50
61962	Spanplattenschraube	5x16	TX20	500	14,00	11,20
61963	Spanplattenschraube	5x20	TX20	500	15,10	12,10
61964	Spanplattenschraube	5x25	TX20	500	17,70	14,20
904887	Spanplattenschraube	5x30	TX25	500	18,00	14,40
61967	Spanplattenschraube	5x35	TX20	500	21,70	17,40
904888	Spanplattenschraube	5x40	TX25	500	25,90	20,70
61969	Spanplattenschraube	5x50	TX20	500	30,20	24,20
61970	Spanplattenschraube	5x60	TX20	250	18,80	15,00
61971	Spanplattenschraube	5x70	TX20	200	19,90	15,90
904889	Spanplattenschraube	6x30	TX30	500	30,70	24,60
61973	Spanplattenschraube	6x40	TX30	250	19,40	15,50
61974	Spanplattenschraube	6x50	TX30	250	23,90	19,00
61975	Spanplattenschraube	6x60	TX30	200	19,50	15,60
61976	Spanplattenschraube	6x70	TX30	200	23,90	19,10

Spanplattenschrauben

gehärtet, gelb verzinkt,
mit Senkkopf und Torx,
Teilgewinde

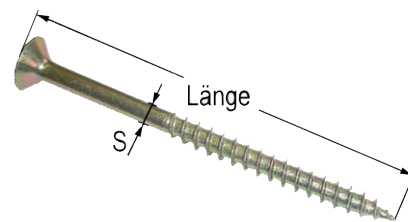

Nr.	Bezeichnung	Gr. mm	Torx mm	Pkg. Inhalt	€	Aktion €
61977	Spanplattenschraube	3x45	TX10	200	12,60	10,10
904801	Spanplattenschraube	3,5x30	TX10	1000	22,80	18,20
61979	Spanplattenschraube	3,5x35	TX10	200	7,90	5,60
61980	Spanplattenschraube	3,5x35	TX20	1000	23,90	19,10
61982	Spanplattenschraube	3,5x40	TX20	1000	27,10	21,70
61993	Spanplattenschraube	3,5x45	TX20	500	14,30	11,40
61986	Spanplattenschraube	3,5x50	TX20	500	16,40	13,10
61987	Spanplattenschraube	4x30	TX20	1000	27,40	21,90
61989	Spanplattenschraube	4x35	TX20	1000	28,80	23,00
61991	Spanplattenschraube	4x40	TX20	1000	32,50	26,00
904804	Spanplattenschraube	4x45	TX20	500	18,20	14,60
904805	Spanplattenschraube	4x50	TX20	500	20,90	16,70
61996	Spanplattenschraube	4x55	TX20	500	21,90	17,50
61998	Spanplattenschraube	4x60	TX20	500	24,30	19,40
62000	Spanplattenschraube	4x70	TX20	200	13,40	10,70
62001	Spanplattenschraube	4x80	TX20	200	14,90	11,90
62003	Spanplattenschraube	4,5x35	TX20	500	20,40	16,30
904807	Spanplattenschraube	4,5x40	TX20	500	20,90	16,70
62006	Spanplattenschraube	4,5x45	TX20	500	22,80	18,20
62008	Spanplattenschraube	4,5x50	TX20	500	25,90	20,70
904809	Spanplattenschraube	4,5x60	TX20	250	16,00	12,80
62012	Spanplattenschraube	4,5x70	TX20	200	15,80	12,60
62014	Spanplattenschraube	4,5x80	TX20	200	17,60	14,10
62015	Spanplattenschraube	5x40	TX20	500	25,30	20,20
62016	Spanplattenschraube	5x45	TX20	500	28,90	23,10
62018	Spanplattenschraube	5x50	TX20	500	30,20	24,20
904812	Spanplattenschraube	5x60	TX25	250	18,50	14,80
904813	Spanplattenschraube	5x70	TX25	200	17,50	14,00
904814	Spanplattenschraube	5x80	TX20	200	19,00	15,20
62026	Spanplattenschraube	5x90	TX20	200	22,10	17,70
62028	Spanplattenschraube	5x100	TX20	200	27,10	22,20
62029	Spanplattenschraube	5x110	TX20	100	16,20	13,00
62033	Spanplattenschraube	5x120	TX20	100	20,90	16,70
62035	Spanplattenschraube	6x50	TX30	250	23,30	18,60
62037	Spanplattenschraube	6x60	TX30	200	19,80	15,80
62039	Spanplattenschraube	6x70	TX30	200	24,40	19,50
904817	Spanplattenschraube	6x80	TX30	100	16,00	12,80
904818	Spanplattenschraube	6x90	TX30	100	17,70	14,20
904819	Spanplattenschraube	6x100	TX30	100	21,90	17,50
904820	Spanplattenschraube	6x110	TX30	100	21,70	17,40
904821	Spanplattenschraube	6x120	TX30	100	22,90	18,30
904822	Spanplattenschraube	6x130	TX30	100	25,90	20,70
904823	Spanplattenschraube	6x140	TX30	100	28,30	22,60
904824	Spanplattenschraube	6x150	TX30	100	31,40	25,10
62048	Spanplattenschraube	6x160	TX30	100	38,90	31,10
62049	Spanplattenschraube	6x180	TX30	100	45,60	36,50
62050	Spanplattenschraube	6x200	TX30	100	61,90	49,50
62051	Spanplattenschraube	6x220	TX30	100	68,90	55,10
62052	Spanplattenschraube	6x240	TX30	100	75,00	60,00
62053	Spanplattenschraube	8x80	TX40	50	14,90	11,90
62054	Spanplattenschraube	8x90	TX40	50	16,90	13,50
62055	Spanplattenschraube	8x100	TX40	50	16,90	13,50
62056	Spanplattenschraube	8x120	TX40	50	23,80	19,00
62057	Spanplattenschraube	8x140	TX40	50	26,80	21,40
62058	Spanplattenschraube	8x160	TX40	50	35,10	28,10

Katalogseite 382

Wildkraut-Topfbürste



Nr.	Bezeichnung	Schnittbreite	Loch Ø	
89216	Wildkraut-Topfbürste	150	25,4	€ 22,90 28,90
97059	Wildkraut-Topfbürste Katalogseite 476	200	25,4	€ 24,90 33,90

Faden Megatwist

- Leiseres Schneiden • Erhöht die Schnittleistung
- mehr Sicherheit • genaueres Schneiden
- höhere Standzeit

2 Stück



Nr.	Bezeichnung	Stärke mm	Länge m	
A16476	Faden Megatwist	2,7	48	€ 18,90 29,00
A16477	Faden Megatwist Katalogseite 477	3,0	32	€ 18,90 29,00

Freischneider Kreissägeblatt

Nr. **38444** **Kreissägeblatt 40 Z**
Schnittbreite: 255 mm
Loch Ø 25,4 mm
Stärke 1,4 mm
Katalogseite 476



€ 13,90
~~48,60~~

Mulchmesser

Nr.	Bezeichnung	Schnitt- breite	Loch Ø	
95617	Mulchmesser	280 mm	25,4 mm	€ 6,90 8,80
95618	Mulchmesser Katalogseite 475	320 mm	25,4 mm	€ 7,90 9,90



Beinschutz

Nr. **89771** **Beinschutz elastic für Freischneider**
• PP Kniescheibe mit EVA-Schaum Kniepolsterung
• Schutz vor Splitter
• schnell und leicht an- und auszuziehen
• schützt auch bei knienden Arbeiten
Katalogseite 477

€ 18,90
~~24,80~~



Forstmaßband **Spencer**

Nr. **54943** **Forstmaßband Metall**
L = 15 m



€ 42,90
~~48,90~~

Katalogseite 440

Handsappel

Nr. **93658** **Handsappel 550 mm**
mit Alustiel
Katalogseite 441



€ 59,90
~~73,90~~

Umlenkrollen

Nr. **72320** **Umlenkrolle**
mit beweglichen Seitenblechen bis Seildurchmesser 14 mm
Rollendurchmesser 140 mm
Windenzugkraft 2.500 kg
Zugkraft max. 5.000 kg



€ 94,90
~~109,90~~

Nr. **72321** **Umlenkrolle**
mit beweglichen Seitenblechen bis Seildurchmesser 16 mm
Rollendurchmesser 160 mm
Windenzugkraft 5.000 kg
Zugkraft max. 10.000 kg

€ 148,90
~~184,90~~

Katalogseite 438

Regulierschraubendrehersatz

Nr. **62222** **Regulierschraubendrehersatz**
10-teilig
für Vergaser

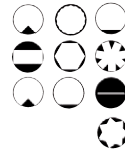

Katalogseite 445

€ 36,90
~~49,90~~

Zylinder kpl.

Nr. **32341** **Zylindersatz kpl. Ø = 44 mm**
verwendbar anstelle von:
11210201208
passend zu **Stihl**
026, MS260
Katalogseite 449



€ 59,90
~~72,30~~

Vergaser

Nr. **62536** **Vergaser**
verwendbar anstelle von:
41371200604, 41371200622,
41371200614, 41401200600,
C1QS56, C1QS157
passend zu **Stihl** FC75, FC85, FR85,
FR85T, FS38, FS45, FS45EZ, FS46, FS55,
FS74, FS75, FS76, FS80, FS80R, FS85,
HS45, HT70, HT75, KM85, KM85, KW85



€ 34,90
~~43,90~~

Nr. **62550** **Vergaser**
verwendbar anstelle von:
41341200651, C1QS51
passend zu **Stihl**
FS120, FS200, FS250
Katalogseite 455



€ 33,90
~~41,60~~

Rasenmäheröl

Nr. **52836** **Rasenmäheröl SAE 30 1 Liter**
Hochwertiges Spezialöl
für 4-Taktmotore,
schützt vor Verschleiß
und Korrosion
Katalogseite 246



EUROLUB

€ 6,90
~~8,90~~

Doppelkeilriemen

Nr. **96570** **Doppelkeilriemen 12,7 x 2305 AA88**
passend zu **Cub Cadet** diverse;
Gutbrod: diverse; MTD: Sprint 2000,
2002 H, 3000, 125/40, 130/102, 160/102,
13/102, E 125, E/130, 145, 160, 165,
EH 155, EH/180, HN 7155;
Yard Man: diverse



€ 21,90
~~25,90~~

Nr. **32340** **Doppelkeilriemen 12,7 x 2900 La AA112**
passend zu **Husqvarna** Mähwerk

€ 27,90
~~32,50~~

Zahnriemen

Nr. **10894** **Zahnriemen**
L = 1600, B = 20 mm

Nr. **57950** **Zahnriemen**
L = 1760, B = 20 mm

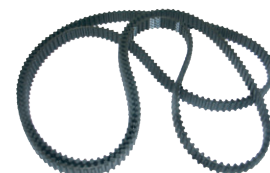

€ 35,90
~~43,40~~

€ 44,90
~~54,50~~

Katalogseite 512

Rückfahrvideo-systeme

Monitor Farbe TFT LCD 7"
Spannung 12V / 24V,
Monitor mit Kontrast-
u. Helligkeitsregler,
Anschlussmöglichkeit
für 2 Kameras,
mit 18 LEDs zur Aufhellung,
wasserdicht IP-69, Blickwinkel 120°, 15 m Kabel, Steuerung
über Monitor oder Fernbedienung. Inkl. Zubehör
und 1 Kamera



€ 228,90

Nr. Bezeichnung
87316 Rückfahrvideo-system 7"

~~295,90~~

Videosystem Farbe 2,4 GHz

- mit 7 Zoll LCD-Display 2,4 GHz Digital
- Übertragung funktioniert kabellos
- kein lästiges, nach vorne Verkabeln
- geeignet für PKW, Wohnwagen & LKW (auch im Dauerbetrieb)
- Die Kamera verfügt über einen Regen & Sichtschutz & ist somit wasserfest bis IP69.
- 28 super helle LEDs
- HD Linse & ein Tageslichtsensor
- Bilder können horizontal, vertikal, gespiegelt & in Normalbild angezeigt werden.
- Monitor 200 x 133 x 38 mm inkl. Rahmen



€ 378,90

Nr. Bezeichnung
99758 Funk Rückfahrvideo-system 7"

Katalogseite 512

~~448,90~~

LED-Scheinwerfer 45 Watt

Nr. Bezeichnung
62852 LED-Scheinwerfer
Licht-Ausgang: 4500 Lumen
Eingangsspannung: 10-30 V DC
Farbtemperatur: 6000 K Schutzart: IP68
Leds: 15 LED 3 Watt,
Neigungsverstellb.
Klemmbügel
Aluminiumgehäuse,
PMMA
CE/UKCA/RoHS/R10



€ 26,90

~~35,90~~

Arbeits-scheinwerfer

900 Lumen / 10-30 V DC / IP68
Leds: 1 Led 10 Watt / 6000K

Nr. Bezeichnung
97899 LED-Spot Scheinwerfer
30° Spotlicht
Katalogseite 547



€ 21,90

~~28,90~~

LED-Leucht-balken 180 Watt

Licht-Ausgang: 16.200 Lumen
Eingangsspannung: 9-30 Volt DC
Schutzart: EMC Klasse 2
Leds: 60 Led 3 Watt, hohe Intensität
Material: Aluminiumgehäuse, Glas PC

Nr. Bezeichnung
61978 LED-Leucht-balken 790 mm lang
Katalogseite 550

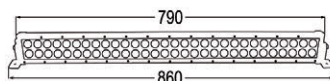

€ 61,90

~~94,90~~

LED Arbeits-scheinwerfer

Nr. Bezeichnung
98303 LED Arbeits-scheinwerfer 3280 Lumen
Licht: 30 x 2W LEDs
Spannung: V10 - 30V
IP: IP69 Kabellänge: 1000 mm
Stromverbrauch 12V: 1.91 A, 24V: 0.95 A

passend zu Fendt, Case-IH,
Deutz, MF, Steyr

Katalogseite 535



€ 48,90

~~56,90~~

Blitzleuchte

Nr. Bezeichnung
60502 Blitzleuchte LED
12V-24V
mit Magnet
Ø = 135 mm, H = 80 mm
Katalogseite 543



€ 25,90

~~38,90~~

LED-Warnlichtbalken

Nr. Bezeichnung
98213 Warnlichtbalken LED

ek-tech

80 x 0,50 Watt LED orange 10 Blitzmuster am Schalter einstellbar
Befestigung mittels Magnet, inkl. Spiralkabel, Stecker und Schalter
DC12 - 24 Volt Verpolungsschutz
Glas aus Polycarbonat, IP 56
Zulassung ECE R65 und ECE R10
(Funkenstörung) SAE
ECE R65 bei Einzelblitz
Geprüft bis 80 km/h
Abmessung
275 x 160 x 50 mm
Katalogseite 543



€ 58,90

~~89,90~~

LED-Flasher

Nr. Bezeichnung
97101 LED Flasher flat orange
12V - 24V 4 LED zu je 3W
• 19 verschiedene Blitzmuster
• IP67
• robustes Aluminiumgehäuse
• mit Speicherfunktion

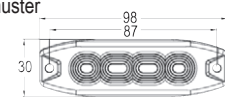

€ 26,90

~~40,90~~

97103 LED Flasher flat orange
12V - 24V 6 LED zu je 3W
• 18 verschiedene Blitzmuster
• Schutzklasse:
IP67
• robustes Aluminiumgehäuse
• mit Speicherfunktion
Katalogseite 544

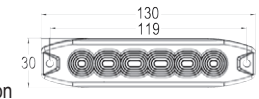

€ 38,90

~~47,90~~

Begrenzungsleuchten

Nr. Bezeichnung
64826 Begrenzungs-Umrissleuchte
re. LED 12/24V
64827 Begrenzungs-Umrissleuchte
li. LED 12/24V



€ 15,90

~~18,90~~

€ 15,90

~~18,90~~

Nr. Bezeichnung
89685 Begrenzungsleuchte
LED weiß
12 - 24 V

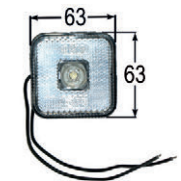

€ 8,90

~~14,90~~

89686 Begrenzungsleuchte
LED rot
12 - 24 V

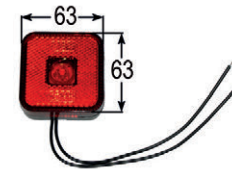

€ 8,90

~~14,90~~

64549 Begrenzungsleuchte orange
mit LED
12/24V
Schrauben-Abstand: 45 mm
Katalogseite 521

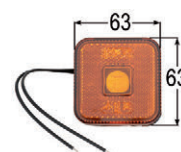

€ 8,90

~~14,90~~

Langgutttafel

Nr. Bezeichnung
51672 Langgutttafel 250 x 400 mm
reflektierend
Katalogseite 514

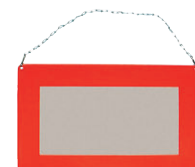

€ 13,90

~~15,90~~

LED-Hauptscheinwerfer

Nr. Bezeichnung

64730 LED-Hauptscheinwerfer rechts

64731 LED-Hauptscheinwerfer links

- Fernlicht: 2 LEDs mit 12 Watt
- Farbtemperatur Fernlicht: 6000 K
- Abblendlicht: 1 LED mit 20 Watt
- Farbtemperatur Abblendlicht: 6000 K
- Vordere Blinker: 8 LEDs x 0,5 W, bernsteinfarben
- Hintere Blinker: 4 LEDs x 0,5 W, bernsteinfarben
- Positionslicht: 8 LEDs x 0,5 W, weiß
- DRL: 4 Stück x 3 W, weiß
- Schutzklasse: IP68 • Spannung: 10–30 V DC
- Fernlicht: 2400 Lumen • Abblendlicht: 2000 Lumen
- CE/UKCA/RoHS/IP68/R10/R149/R148

Anwendungen: Scheinwerfer für Baufahrzeuge, Bergbau-LKWs, Landwirtschaftliche Maschinen usw.

Katalogseite 531



je € 128,90
~~458,90~~

Rückleuchte

Nr. Bezeichnung

62972 Rückleuchte re. mit Kennzeichenleuchte
verwendbar anstelle von: 2SB001673002,
F225901020040, 0005444403, 0008202468

62973 Rückleuchte li.

verwendbar anstelle von: 0005446503,
A0005446503, F225901020030, 2ST001673011
passend zu Fendt GT: 220,225,230,231,250,275
passende Lampen: 1 x 00441, 1 x 00397

Katalogseite 525



je € 32,90
~~39,90~~

Schluss-Brems-Blinkleuchte

Nr. Bezeichnung

53820 Schluss-Brems-Blinkleuchte re.

15,90

53821 Schluss-Brems-Blinkleuchte li.

15,90

90 x 85 x 50
mit Kennzeichenbeleuchtung
Glas dreigeteilt
passende Lampen: 2 x 00441, 1 x 00397

Katalogseite 524



je € 12,90
~~15,90~~

Lichtmaschinen

Nr. Bezeichnung Volt Ampere

94812 Lichtmaschine 14V 120A
ohne Riemenscheibe,
Winkel L/R60°
A = 56 mm, B = 8 mm
zu Deutz, Fendt, Steyr



€ 134,90
~~458,90~~

96057 Lichtmaschine 14V 95A
ohne Riemenscheibe,
Winkel L60°
Ø 86x8,2 mm, A = 56 mm,
zu Deutz, Hürlimann,
Lamborghini



€ 138,90
~~464,90~~

78135 Lichtmaschine 14V 33A
mit Riemenscheibe einfach
Ø 73 x 9,7 mm,
A = 56, B = 8,2 mm
zu Case, IH, Deutz

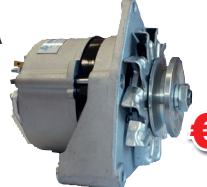

€ 92,90
~~408,90~~

Katalogseite 601/602

Regler

Nr. Bezeichnung

97260 Regler

passend zu Bosch
14V - 11A
Katalogseite 604



€ 36,90
~~48,90~~

Blinkerrelais

Nr. Bezeichnung

00708 Blinkerrelais

12 V, 4 x 21 / 8 x 21 W

Katalogseite 578



€ 13,90
~~18,50~~

Starter

Nr. Bezeichnung Volt KW Zähne

51728 Starter 12 2,7 9
Winkel R35°
Löcher 2L 105
passend zu Steyr



€ 218,90
~~249,90~~

22046 Starter 12 2,8 10
Winkel R52°
Löcher 3L, 146
passend zu Ford



€ 216,90

51729 Starter 12 2,7 10
Winkel R45°,
Löcher 3L 146
(Lucas LRS190)
passend zu Lindner, MF, ...
Katalogseite 589



€ 199,90
~~232,90~~

Scheinwerfer Chrom

Nr. Bezeichnung

86463 Scheinwerfer Chrom rund Ø 160 mm
mit Gewinderohrbefestigung M16
passende Lampen: 1 x 00295 1 x 00451



€ 29,90
~~40,90~~

Katalogseite 530

Scheinwerfereinsatz

Nr. Bezeichnung

60816 Scheinwerfereinsatz 105 mm
passend zu Steyr, Lindner
Katalogseite 530



€ 19,90
~~23,90~~

Schlussleuchte

Nr. Bezeichnung

74893 Schlussleuchte rot-orange
passende Lampen:
1 x 00440 1 x 51737



€ 27,90
~~32,90~~

Katalogseite 529

Rückleuchte

Nr. Bezeichnung

63330 Rückleuchte re.
verwendbar anstelle von:
3221210R92, Hella 2SD002844061

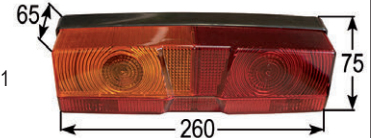

je € 71,90
~~85,90~~

63331 Rückleuchte li.
verwendbar anstelle von:
3221209R92, Hella 2SE002844051
passend zu Case-IH 644, 743, 744, 844,
955, 1046, 1055, 1255, 1455 S: 745 XL: 743,
745, 844, 856, 955, 956, 1055, 1056, 1255, 1455
passende Lampen: 2 x 51737, 1 x 00441
Katalogseite 524

Schalter

Nr. Bezeichnung

53689 Zündschloss Einbauöffnung 26 mm
passend zu Case-IH D: 212,214,215,217,219, 320,
322,324,326, 430,432,436,439,440, DED 3, DGD 4;
Steyr: 15, 30, 56, 56A, 56B, 58, T80, T84
Katalogseite 561

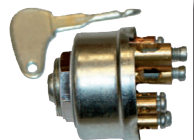

€ 39,90

54748 Glüh-Schalter
Ø 70 mm
4 Anschlüsse, 15-54/17/19/50
verwendbar anstelle von: 11800580114
passend zu Steyr T80, T84, T86, T180
Katalogseite 563



€ 36,90
~~49,90~~

Mehrfunktionsschalter

Lenksäulenschalter für Einbau
Blinkschalter mit Horn- u. Lichthupenkontakt

8 Flachstecker und 1 Leitung für Anschluss
2 Befestigungsschrauben M4
Schaltstellungen: Mitte = aus, Abblendlicht,
Blinklicht links und rechts, Fernlicht, Lichthupe, Horn

Nr. Bezeichnung

80170 Kombischalter 126 mm

Katalogseite 572



€ 29,90
~~36,90~~

Traktormeter

Nr. Bezeichnung
53274 Traktormeter
passend zu Ford Dexta,
Super Dexta, Super Major
Katalogseite 573



€ 39,90
~~53,90~~

53698 Traktormeter
verwendbar anstelle von: 3375867
passend zu Steyr 40, 50, 60, 188, T188,
190, T190, 288, T288, 290, T290, 540, 545,
548, 650, 658, 760, 768, 870, 8095, 8045RS2,
8055RS1, 8055RS2, 8060SK1, 8065RS1,
8065RS2, 8070SK1, 8075RS1, 8075RS2,
8080SK1, 8090SK1, 8100SK1, 8120SK1, 8130SK1
Katalogseite 573/574



€ 38,90
~~48,90~~

Haupt-Nahbereichsspiegel

Nr. Bezeichnung
63477 Haupt-Nahbereichsspiegel 441 x 228 mm
• Hauptspiegel (großer Spiegel): L 287 x B 228 mm
• Radius Hauptspiegel (großer Spiegel): 1200
• Nahbereichsspiegel (kleiner Spiegel): 154 x 210 mm
• Radius Nahbereichsspiegel (kleiner Spiegel): 300
• Befestigungssockel Ø: 15 - 32 mm
• Befestigungssockel ist drehbar!
verwendbar anstelle von: 21D5441710,
42154H3480, 1000386860, 11068341,
3010662, AVC0805960, 1000386860
passend zu Lindner Caterpillar; Kramer;
Komatsu; Liebherr, Valtra-Valmet
Katalogseite 858



€ 58,90
~~68,90~~

Spiegel

Nr. Bezeichnung
95882 Spiegel 255 x 165 mm
für Stange universal
inkl. 3 Einsätze mit
ID 10, 14 und 18 mm
passend zu Reform Steyr
Katalogseite 859



€ 9,90
~~12,90~~

Nr. Bezeichnung
00742 Ersatzspiegel 180 x 230 mm
für Stange 18-19 mm
passend zu Fiat, Same, NH
Katalogseite 859



€ 12,90
~~15,90~~

Nr. Bezeichnung
60537 Spiegel 232 x 145 mm
für Stange 10 mm
Katalogseite 854



€ 8,50
~~9,90~~

Thermostat

Nr. Bezeichnung
54442 Thermostat
verwendbar anstelle von: 180530064
passend zu Steyr T80, T84,
T86, T180/188
Katalogseite 633

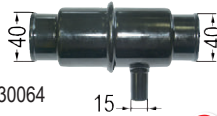

€ 46,90
~~54,90~~

Kugelbolzensatz

Nr. Bezeichnung
52671 Kugelbolzensatz
L = 53, G = M10, D = 20,
K/K1 = 12,50/14,50
verwendbar anstelle von: 80430999
passend zu Steyr 80, 80A, 84, 84A, 84E, 84S, 188
Katalogseite 720

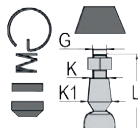

€ 32,90
~~37,90~~

Tankgeber

Nr. Bezeichnung
54132 Tankgeber
L = 620 mm
passend zu Steyr
Serie 80 SK2
Katalogseite 657

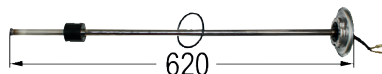

€ 208,90
~~238,90~~

Wasserpumpen

Nr. Bezeichnung
53829 Wasserpumpe
passend zu Steyr
T80/T84 (15/18),
T86, T180a, T182
Katalogseite 624



€ 74,90
~~83,90~~

80661 Wasserpumpe
verwendbar anstelle von:
1406A60007
passend zu Steyr
T: 190, 288, 290
Katalogseite 624



€ 184,90
~~214,90~~

10150 Wasserpumpe Welle 19 mm
verwendbar anstelle von:
41312143 / 3637411M91 / 36418321191
passend zu MF 30, 31, 33, 50,
50B, 50C, 50D, 50E, 60, 165, 168, 174,
175, 178, 180, 184, 185, 188, 194, 206, 255,
265, 273, 274, 275, 285, 283, 284, 290, 294,
307, 362, 367, 373, 374, 376, 377, 383, 384,
387, 400, 487, 565, 575, 585, 590, 670,
675, 690, 3220, 3225, 3366, 6000
Katalogseite 622



€ 48,90
~~62,90~~

Kühler

Nr. Bezeichnung
11288 Kühler
verwendbar anstelle von:
1660499M92
passend zu MF 135, 148
passender Kühlerdeckel:
40566
Katalogseite 613

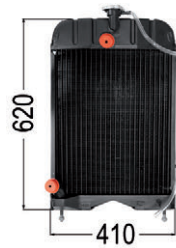

€ 309,00
~~346,90~~

95928 Kühler kurzer Hals
verwendbar anstelle von:
845302, 184530002
passend zu T80/T84
Katalogseite 614

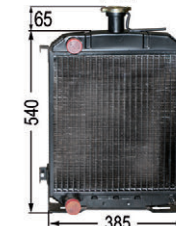

€ 228,90
~~258,90~~

54409 Kühler ohne Windleitblech
passend zu Steyr
8065, 08075
passender Kühlerdeckel:
53731
Katalogseite 615



€ 425,90
~~474,90~~

Temperaturanzeiger

Nr. Bezeichnung
53592 Temperaturanzeiger Ø 60 mm
mechanisch Länge 1600 mm
Gewinde M10x1,0,
mit Beleuchtung 12V,
Temperaturbereich 40 - 120°
Katalogseite 628



€ 29,90
~~36,90~~

Kraftstoffpumpe elektrisch

Nr. Bezeichnung
53928 Universal Kraftstoffförderpumpe
6V/12V, Anschluss 8 mm
Fördervolumen max. 100 l/h
Druck 0,15 bar
verwendbar anstelle von: 721440530



€ 44,90
~~76,90~~

96054 Universal-Kraftstoffpumpe 12V
Anschlussnippel 6,5 mm
Druck max. 0,45 bar
Fördermenge max. 113,6 l/h
Ansaughöhe 0,6 m selbstsaugend
für Pflanzenöl, Diesel u.
Benzin geeignet
Katalogseite 653



€ 33,90
~~39,90~~

Universalsitz

• Federweg 100 mm • Gewichtseinstellung stufenlos 40 - 130 kg • Längsverstellung 150 mm

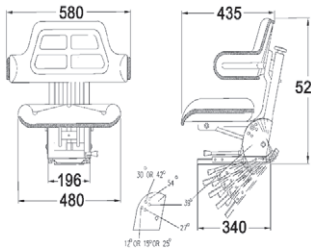

Nr. **12615** **Sitz mechanisch gefedert mit verstellbarer Bodenplatte**
 Bezug Kunstleder schwarz
 passend zu sehr vielen kleineren Traktoren
 Katalogseite 4

€ 84,90
~~96,90~~

Komfort-Gesundheitssitz mit Luftfederung Ökoprofi

- Längsverstellung 190 mm
- Federweg 140 mm
- Mit Hydraulik-Stoßdämpfer
- Automatische Gewichts- und Höheneinstellung, 50 - 130 kg
- Horizontal-Federung mit Dämpfer (35 mm Federweg)
- Rückenlehne Neigungsverstellung 30°
- Mechanische Lendenwirbelstütze
- Polyurethan-Sitzkissen
- verstellbare Armlehnen
- Feuerfeste Stoffbeschichtung
- Verlängerbare Rücklehne
- Luftkompressor 12 V

Alle Metallteile sind mit Elektrophorese grundiert, elektrostatisch einbrennlackiert & korrosionsbeständig!

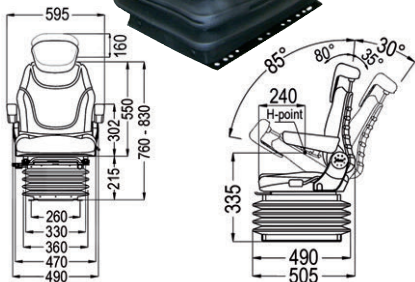

Nr. **87630** **Gesundheitssitz mit Luftfederung Ökoprofi**
 (12V Luftkompressor 9 A)
 (ohne Armlehne, Rückenverlängerung und Sicherheitsgurt)
 Katalogseite 3

€ 738,90
~~819,00~~

Compact Schmalspursitz

• Federweg 90 mm
 • Gewichtseinstellung stufenlos 40-130 kg
 • Längsverstellung 150 mm

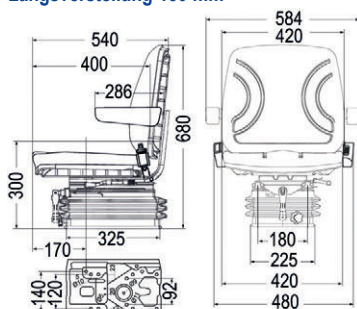

Nr. **87631** **Gesundheitssitz schmal mechanisch Ökoprofi**
 Katalogseite 4

€ 358,90
~~399,00~~

Sitzkissen mit Rücken

Nr. **52621** **Sitzkissen mit Rücken**
 Bezug: Kunstleder schwarz
 L: 420, B: 520, H: 370 mm
 passend zu Steyr T80



ek-tech

€ 43,90
~~53,90~~

Sitzkissen mit Verlängerung

Nr. **53069** **Sitzkissen re.**
53068 **Sitzkissen li.**
 mit Verlängerung
 passend zu Steyr T80/84



Je € 63,90
~~76,90~~

Katalogseite 7

Kotflügel passend zu Steyr 955, 964, 968, 970, 975, MWM



Nr. **65263** **Kotflügel re.** verwendbar anstelle von 134525206
65264 **Kotflügel li.** 134525207
 Katalogseite 746

Je € 519,00
~~595,00~~

AS Frontreifen

Nr. **94866** **AS-Frontreifen**
 Dimension 5.50-16
 PR 6
94867 **AS-Frontreifen**
 Dimension 6.00-16
 PR 6
 Katalogseite 300



€ 74,90
~~84,90~~

€ 86,90
~~96,90~~

Weitwinkelgelenk passend zu Walterscheid

Kreuz Ö2480 32x76-27x94

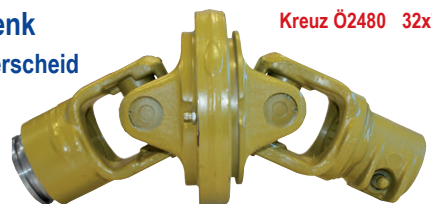
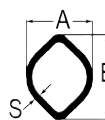

Nr. **51909** **Gelenk kpl.** verwendbar anstelle von Ö2480 innen 39,5 49
51910 **Gelenk kpl.** Ö2480 außen 48,0 57,5
 Katalogseite 878

Je € 314,90
~~359,00~~

Weitwinkelgelenkwelle

verwendbar: bei 540 1/min bis 45 PS,
 bei 1000 1/min bis 75 PS
 Anschluss beidseitig
 1 3/8" 6 Zähne



Nr. **04437** **Weitwinkelgelenkwelle** verwendbar anstelle von L mm A4 / Ö2380 1044
 einfach mit 1 Weitwinkelgelenk
04439 **Weitwinkelgelenkwelle** A6 / Ö2480 1075
 einfach mit 1 Weitwinkelgelenk
 Katalogseite 878

€ 349,90
~~391,90~~

€ 409,90
~~469,90~~

Gelenkwelle Anschluss beidseitig 1 3/8" 6 Zähne

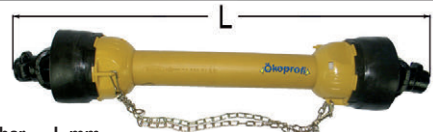

Nr. **01091** **Gelenkwelle** A 1 / Ö2100 700
00958 **Gelenkwelle** A 2 / Ö2200 1000
01719 **Gelenkwelle** A 4 / Ö2300 800
01731 **Gelenkwelle** A 6 / Ö2400 1100
 Katalogseite 875

€ 124,90
~~148,90~~
€ 134,90
~~163,90~~
€ 189,90
~~238,90~~

Schnellkuppler 4 Anschlüsse

Nr. Bezeichnung
50418 Schnellkuppler 506 Fixteil 4x3/8"

65401 Schnellkuppler 506 Fixteil 4x1/2" ~~474,90~~

50419 Schnellkuppler 506 Mobilteil 4x3/8"

65402 Schnellkuppler 506 Mobilteil 4x1/2" ~~245,90~~

Katalogseite 329



je
€ 399,90

je
€ 218,90

Leckölauffang

Nr.	Bezeichnung	A
97697	Leckölauffang 45° doppelt	55 mm
97698	Leckölauffang 45° doppelt	72 mm
97699	Leckölauffang 45° doppelt	82 mm

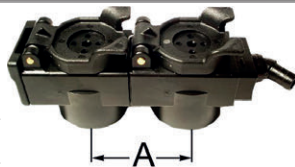

je **€ 15,90** ~~18,90~~

Katalogseite 328

6/2 - Wegeventil

mit elektromagnetischer Betätigung

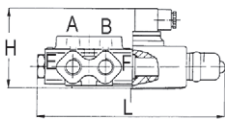
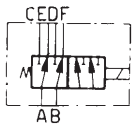

Nr.	Bezeichnung	Leistung L/min.	Anschluss	Volt	L	Druck max. (Bar)
27775	Wegeventil	50	3/8"	12	181	300

€ 85,90
~~99,90~~

3-Wegeventil

mit elektromagnetischer Betätigung



Nr.	Bezeichnung	Leistung L/min.	Anschluss	Volt	Druck max. (Bar)
27772	Wegeventil	70	1/2"	12	300

€ 168,90
~~218,90~~

Katalogseite 349

Sperrblock



Nr.	Bezeichnung	Leistung L/min.	U1/U2	D1/D2	L mm
04202	Sperrblock	25 l/min	12 mm Rohr	3/8"	134

€ 22,90
~~26,90~~

Katalogseite 350

Monoblöcke

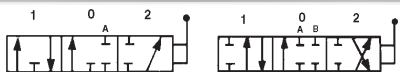

Nr.	Bezeichnung	Druck max. (Bar)	Leistung L/min.	Anschluss
64114	Monoblock 2 Hebel mit Schwimmstellung Typ „A“	250	40	3/8"
64115	Monoblock 2 Hebel mit Schwimmstellung Typ „A“	250	80	3/8"

€ 119,90
~~145,00~~

€ 199,90
~~239,00~~

Katalogseite 346



Leitungs-Montagestopfen

Nr. Bezeichnung
60362 Leitungs-Montagestopfen
9 Stück
• 3 Stk = 2 - 14 mm
• 4 Stk = 6 - 24 mm
• 2 Stk = 15 - 45 mm



€ 48,90
~~55,00~~

Katalogseite 330

HD-Pumpen zu Steyr

Nr. Bezeichnung
50195 Hydraulikpumpe li.
28,5 l/min bei 1500 1/min
verwendbar anstelle von:
Bosch 510615321/ 510615337
passend zu 8080, 8090, 8130
mit Zusatzhubzylinder



€ 158,90
~~188,90~~

60602 Hydraulikpumpe
verwendbar anstelle von:
0510765393, 87600468
passend zu 9080, 9085, 9090,
9095, 90100, 9105MT



€ 628,90
~~799,00~~

Katalogseite 356

Messerführungsarme

Nr. Bezeichnung
verwendbar anstelle von

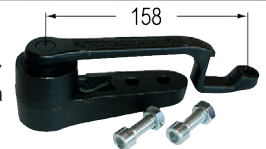

53349 Messerführungsarm unten BIDUX
384027491, 2671360

€ 126,90
~~139,90~~

53345 Messerführungsarm unten
38407597, 2671380



€ 58,90
~~65,90~~

Katalogseite 1059



Doppelfinger

Nr. Bezeichnung
53386 Doppelfinger
passend zu Agria, Reform
verwendbar anst. von:
2390290, 110421210

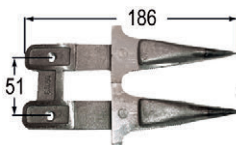

€ 16,90
~~18,90~~

Katalogseite 1057

Mähmesser

Nr. Bezeichnung
Länge cm
Klingen Stk.
R
verwendbar anstelle von



98209 Mähmesser
für Schneidzusatz links und rechts
passend zu Aebi



€ 139,90
~~154,90~~



51491 Mähmesser gezahnt
passend zu Reform 116, 206, 216, 316, 416
mit Gewindelöcher M8
Katalogseite 1053 & 1055

€ 97,90
~~108,90~~

Messerhalter

Nr. Bezeichnung
39114 Messerhalter
verwendbar anstelle von:
9509510
passend zu Claas
Katalogseite 1031

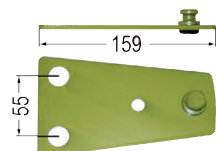

€ 13,90
~~15,90~~

Anhängerrachsen Knott

Gummifederachse ungebremst, verzinkt

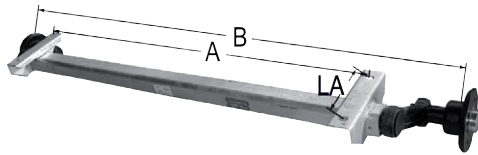

Nr.	Tragfähigkeit	Lochkreis	B mm	A mm	LA mm	€
50396	750	100/4	1450	1000	160	€ 189,90 208,90

Katalogseite 282

Automatikstützrad für PKW-Anhänger

Nr.	Bezeichnung	Tragkraft	D mm	Hub mm	L mm	Rad mm	€
12354	Stützrad mit Stahlfelge und Gummireifen	400	60	250	900	200x70	€ 59,90 69,90

Katalogseite 277



Abschleppkupplung

Nr.	Bezeichnung	€
63464	Abschleppkupplung 2 Loch mit Kupplungskugel Lochabstand: 90 mm	€ 41,90 49,90

Katalogseite 281

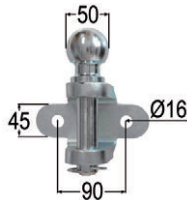

Bremszylinder

Nr.	Bezeichnung	€
64591	Bremszylinder mit Innenrückzugsfeder Kolbenstange 20 mm Rohr 40/50 mm, Hub 94 mm	€ 49,90 62,90
64593	Bremszylinder mit Innenrückzugsfeder Kolbenstange 25 mm Rohr 40/50 mm, Hub 94 mm	€ 53,90 66,90
64597	Bremszylinder mit Innenrückzugsfeder Kolbenstange 30 mm Rohr 40/50 mm, Hub 94 mm	€ 56,90 68,90

Katalogseite 271

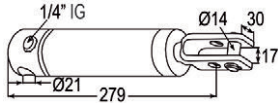

Abstellstütze

Nr.	Bezeichnung	Stützlast kg	Hub mm	D mm	H mm	€
96084	Abstellstütze	200	230	40x40	400	€ 22,90 26,90
00507	Abstellstütze	800	430	60x60	600	€ 47,90 55,90

Katalogseite 271

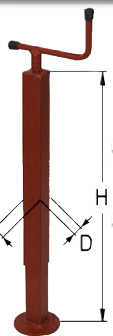

Abstellstütze mit Winkelgetriebe, 3-stufig

Nr.	Bezeichnung	Stützlast kg	Hub mm	D mm	€
92731	Abstellstütze	2500	350	80x80	€ 149,90 169,90

Katalogseite 271

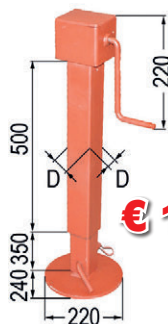

Hydraulische Abstellstütze mit Sperrblock & Montageplatte

Nr.	Bezeichnung	€
62341	Hydr.-Abstellstütze 3,1 t	€ 429,90 499,00
62342	Hydr.-Abstellstütze 5,5 t	€ 489,90 564,90

Katalogseite 273

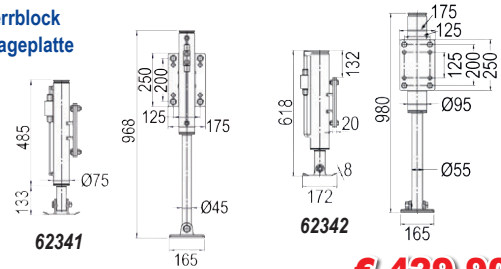

Flanschzugösen

Nr.	Bezeichnung	€
64409	Flanschzugöse 34 t e1 00580ND Ø = 40 Stützlast: 2500 kg	€ 168,90 228,90
64410	Flanschzugöse 36 t e1 00591 Ø = 50 Stützlast: 3000 kg	€ 239,90 289,90

Katalogseite 270



Zugösen

Nr.	Bezeichnung	€
00539	Zugöse 5 t Stützlast 1000 kg / 25 km (DIN 74054)	€ 29,90 37,90
00547	Zugöse 10 t Stützlast 1450 kg / 25 km (DIN 74054)	€ 41,90 48,90

Katalogseite 270

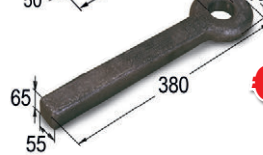

Schwerlastprofilzugöse

Nr.	Bezeichnung	€
64408	Schwerlastprofilzugöse 35 t Stützlast: 3000 kg, D-Wert: 87,7 kN Ø-Büchse: 40 mm, e1 638ND	€ 95,90 109,90

Katalogseite 270



Zugösen drehbar

Nr.	Bezeichnung	€
00577	Zugöse drehbar 6 t Stützlast 1300 kg	€ 42,90 49,90
00578	Zugöse drehbar 12 t Stützlast 2050 kg	€ 49,90 58,90

Katalogseite 271



Bordwandverbinder

Nr.	Bezeichnung	€
62176	Bordwandverbinder verstellbar	€ 13,90 15,90

Katalogseite 270



Dokumenthalter

Nr.	Bezeichnung	€
80561	Dokumenthalter 320 x 55 mm	€ 9,90 12,00
80562	Dokumenthalter 320 x 85 mm	€ 11,90 14,20
80563	Dokumenthalter 320 x 115 mm	€ 13,90 16,50

Katalogseite 297



Unterlenkerfanghaken

Nr. Bezeichnung
52885 Haken Kat. II leicht
A = 105, B = 80, D = 56
rechts und links verwendbar
mit innenliegender Mechanik



CBM
€ 96,90
~~140,90~~

Katalogseite 315

Kugelfangbüchsen mit Vorstecker

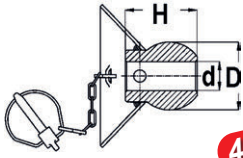

4 Stück



Nr. Bezeichnung D mm d mm H mm
A01450 Fangbüchse Kat. II 56 28,4 69

€ 27,90
~~31,90~~

Katalogseite 316

Klappvorstecker für Fangkugeln

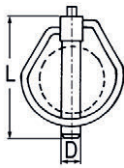

Nr. Bezeichnung L D
00068 Vorstecker verzinkt zu Fangkugel Kat.IV/III 70 mm 11 mm

€ 1,99
~~2,50~~

Katalogseite 317

Ackerschienendreieck

ek-tech

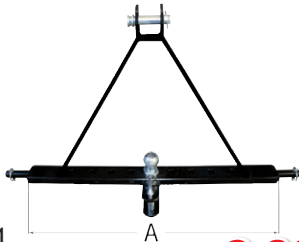

Nr. Bezeichnung
99454 Ackerschienendreieck Kat. 1 mit Anhängerkuppl.
A = 661 mm
Katalogseite 315

€ 69,90
~~79,90~~

Hydraulischer Oberlenker ECO mit Fanghaken, Kugelauge, Fangkugel, Hydraulikschläuche und Sperrblock

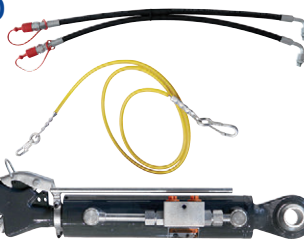
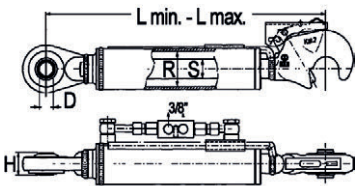

Nr.	Bezeichnung	L	S	R	H	D	Preis
62859	Oberlenker Kat. II	510/690	35	73	41	25,8	€ 199,90 239,90
62860	Oberlenker Kat. II	564/800	35	80	41	25,8	€ 224,90 269,90
62861	Oberlenker Kat. II	610/895	35	80	41	25,8	€ 239,90 289,90

Katalogseite 313

Oberlenker passend zu Steyr



Nr. Bezeichnung L G L1 d h
92315 Oberlenker Kat. II 560/770 M28 x 3 410 25,6 43,8

€ 64,90
~~79,90~~

Katalogseite 311

Hydraulischer Oberlenker mit zwei Kugelaugen Hydraulikschläuche und Sperrblock

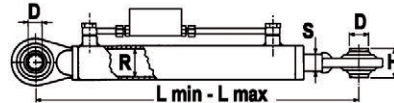
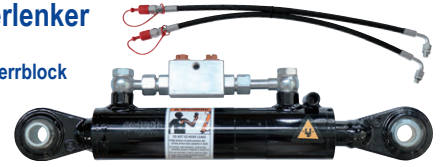

Nr.	Bezeichnung	L	S	R	H	D	Preis
63879	Oberlenker kpl. Kat.I	410/570	30	50	44	19	€ 153,90 209,90
62858	Oberlenker kpl. Kat.II	480/690	30	50	51	25,8	€ 159,90 218,90
63880	Oberlenker kpl. Kat.II	560/775	30	50	51	25,8	€ 195,90 249,90

Katalogseite 312

Oberlenker Standard

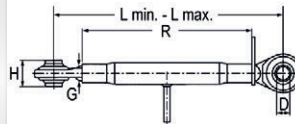

Nr.	Bezeichnung	L	G	R	H	D	Preis
19671	Oberlenker Kat.I	256/350	M22x2,5	160	44	19	€ 21,90 25,90
00074	Oberlenker Kat.I/III	480/680	M27 x 3	360	44-51	19/25,4	€ 29,90 35,90
00086	Oberlenker Kat.I/III	585/810	M27 x 3	470	44-51	19/25,4	€ 31,90 37,90
19679	Oberlenker Kat.II	520/770	M30 x 3	400	51	25,4	€ 35,90 43,90
01257	Oberlenker Kat.II	580/830	M30 x 3	460	51	25,4	€ 38,90 45,90
19680	Oberlenker Kat.II	620/870	M30 x 3	500	51	25,4	€ 39,90 47,90
01265	Oberlenker Kat.II	680/930	M30 x 3	560	51	25,4	€ 43,90 52,90

Katalogseite 311

Teleskop-Oberlenker

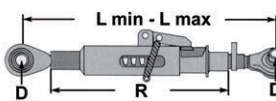

Nr.	Bezeichnung	L	R	D	Preis
52860	Teleskop-Oberlenker Kat.II schwere Ausführung für Fronthydraulik	480/670	320	25,4	€ 99,90 144,90

Katalogseite 311

Ackerschienen

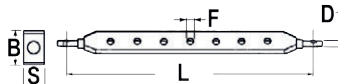

Nr.	Bezeichnung	L	B	S	D	F	Preis
12525	Ackerschiene Kat.I	770	63	25	22	22	€ 42,90 50,90
09089	Ackerschiene Kat.II	800	75	30	28	22	€ 66,90 80,90
09091	Ackerschiene Kat.II	930	63	30	28	22	€ 69,90 84,90
00045	Ackerschiene Kat.II	930	80	40	28	28	€ 89,90 104,90

Katalogseite 315

Hubstreben

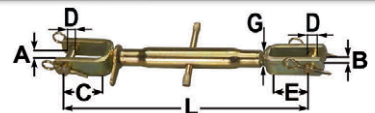

Nr.	Bezeichnung	A	D	C	L	G	E	B	Preis
01680	Hubstrebe	30	18	60	380/530	M22x2,5	72	24	€ 25,90 32,90
01682	Hubstrebe	40	18	70	450/600	M24x3	72	24	€ 28,90 36,90

Katalogseite 319

Hubstreben

Nr. Bezeichnung
80672 Hubstrebe verstellbar
Gabel 28 mm,
L = 530 - 600 mm
passend zu Steyr Serie 80



€ 248,90
~~289,90~~

80673 Hubstrebe verstellbar
Gabel 42 mm,
L = 530 - 600 mm
passend zu Steyr Serie 80, 900



€ 246,90
~~289,90~~

92429 Hubstrebe
Gabel = 42 mm
L = 600 - 680 mm
passend zu Steyr
Serie 80



€ 256,90
~~334,90~~

Katalogseite 324

Zinkenträger für Standard-Zinke M22 mit eingeschweißten Zinkenbüchsen

Nr. Bezeichnung
61706 Zinkenträger 5-Zinken
L = 820 mm,
80 x 60 mm



€ 54,90
~~64,90~~

61707 Zinkenträger 6-Zinken
L = 1010 mm,
80 x 60 mm



€ 64,90
~~75,90~~

61708 Zinkenträger 7-Zinken
L = 1200 mm, 80 x 60 mm



€ 78,90
~~92,90~~

61709 Zinkenträger 8-Zinken
L = 1390 mm, 80 x 60 mm



€ 88,90
~~105,90~~

Katalogseite 1022

Koppelhaken

Nr. Bezeichnung
50810 Koppelhaken (Fanghaken)
Stärke 40 mm
Katalogseite 1023



€ 6,90
~~8,50~~

Umbausatz

Nr. Bezeichnung
61703 Umbausatz gerade
Euro Aufnahme
schwere Ausführung,
Satz = 2 Stk.
Katalogseite 1023



€ 86,90
~~99,90~~

Palettengabel

Nr. Bezeichnung
62875 Palettengabel
Grundrahmen
Euroaufnahme



für bis zu
2000 kg

€ 489,00
~~589,00~~

62876 Palettengabelzinken ISO-2B
80 x 40
Länge = 1200 mm



€ 216,90
~~249,00~~

Katalogseite 1026

Palettengabel

Nr. Bezeichnung
62874 Palettenrahmen

€ 628,90
~~699,00~~



für Dreipunkt
und Euroaufnahme
2000 kg
Katalogseite 1026

Schnellwechselrahmen

Euronorm-Aufnahme
nach ISO 23206
Farbe: schwarz

Preise nur
bei Abholung,
Zustellung 20,00 €



Nr.	Ausführung	Breite mm	Gewicht kg	€
93796	seitliche Betätigung	max. 1140	60	€ 268,90 299,00
93797	hydraulische Betätigung	max. 1140	60	€ 408,90 449,00

Katalogseite 1025

Dreipunktadapter

zum Einsatz von
Anbaugeräten
mit Euroaufnahme.

Preise nur
bei Abholung,
Zustellung 30,00 €



€ 312,90
~~348,00~~

Nr.	Bezeichnung	Aufnahmehöhe	Breite mm	Gewicht kg
91710	Dreipunktadapter Kat.II	110	max. 1130	70

Katalogseite 1024

Verstellbare

Ballengabel

Mit 1200 mm langen
Tragrohren und
runden Kappen,
hochklappbar für
Straßentransport,
mit Euro- und
Dreipunktaufnahme.
Ballengröße: 900 - 1500 mm

Preise nur bei Abholung,
Zustellung 30,00 €



Nr.	Bezeichnung	Breite mm	Höhe	Gewicht kg	€
91714	Ballengabel	min. 1100	600 mm	90	€ 584,90 649,00

Katalogseite 1024

Strohballenmesser

Nr. Bezeichnung

52564 Strohballenmesser
verwendbar anst. von: 1661.3168
passend zu Deutz-Fahr
MP:122,124,130,135,155,
RB:3.56,3.81,4.60,4.90;
Taurup: 6355,6570BB Bio;



€ 24,90
~~27,90~~

59730 Strohballenmesser
verwendbar anstelle von:
277.761.0/ 279.349.0
passend zu John Deere
und Krone
Katalogseite 1070



€ 26,90
~~29,90~~

Ladewagenmesser

Nr. Bezeichnung

14289 Ladewagenmesser
verwendbar anstelle von: 434.100
passend zu Pöttinger
Katalogseite 1071



€ 25,90
~~27,90~~

Rollenketten

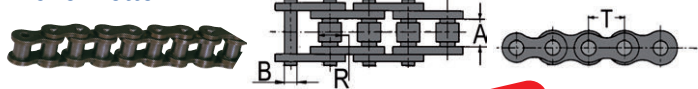

Nr.	Bezeichnung	Type	T x A mm	5 Meter	Preis
11339K	Rollenkette	12B - 1	19,05 x 11,68	5 m	€ 66,90 79,90
11512K	Rollenkette	ASA60H/12A-1	19,05 x 12,70	5 m	€ 89,90 108,90

IBC Anschlusshahn

Nr. Bezeichnung

101459 IBC Anschlusshahn
• mit Schlauchanschluss
• 3/4"Kugelauslaufhahn
• Adapter S60x6 (DN61)
für IBC-Container



€ 11,90
~~13,90~~

61337 IBC Anschlusshahn
mit 2 Gardena-Anschlüssen
• mit Kunststoffadapter
S60x6 (DN61)
für IBC-Container
• separat absperrbar



€ 21,90
~~24,90~~

61338 IBC Anschlusshahn
mit Geka-Anschluss
• mit Kunststoffadapter
S60x6 (DN61)
für IBC-Container
• mit Schnellkupplung
Katalogseite 418/419



€ 24,90
~~27,90~~

Viehbürste TEXAS

Nr. Bezeichnung

87855 Viehbürste TEXAS
• Standard
• stabile Ausführung mit
eingebauter Feder
• Horizontalbürste in alle
Richtungen beweglich
• Bürste 50 x 10 cm
• Die Tiere werden ruhiger,
ihr Wohlbefinden wird
gesteigert Viehkratzbürsten
in Top Qualität
Katalogseite 939



€ 76,90
~~83,90~~

Fliegenfangband-Ersatzspule

Nr. Bezeichnung

A27112 Sticky Fly Ribbon
Ersatzband 1 x 400 m
Katalogseite 970

€ 46,90
~~55,80~~



Schwimmertränkebecken-Edelstahl

Nr. Bezeichnung

62310 Schwimmertränkebecken 2,5 Liter
• korrosionsfrei und robust
• mit leistungsfähigem Schwimmventil
- Anschlussmöglichkeit: links oder rechts
- Durchflussmenge: 6,5 l/min bei 3 bar
- Wasseranschluss: 1/2"
• klappbare, selbstschließende Ventilabdeckung
- Abmessungen (B x T x H): 28 x 26 x 13 cm
Katalogseite 949



€ 39,99
~~49,90~~

Tränkebecken

Nr. Bezeichnung

72115 Tränkebecken
• Trinkschale aus
pulverbeschichtetem Grauguss
• Druckzunge Edelstahl
• Wasseranschluss: 1/2"
• Fassungsvermögen: 1,45 Liter
• 20,5 cm x 25,5 cm x 17 cm
• Anschluss: von oben oder unten
• Durchflussmenge: 3 bar 5 l/min
Katalogseite 949



€ 17,90
~~19,90~~

Geflügeltränke 30 Liter

Nr. Bezeichnung

92290 Geflügeltränke 30 Liter
• aus bruchfestem Kunststoff
• von oben befüllbar
• für Geflügel in Bodenhaltung • breite Standfüße
• inkl. Tragegriff für leichtes Versetzen
• Gesamthöhe ca. 70 cm
• Trinkteller ca. 20 cm über Boden
• Wasserzufluss regulierbar
Katalogseite 984



€ 39,99
~~46,90~~

Legenest

Nr. Bezeichnung

64036 Legenest 2 Abteile
• L 52 x B 59 x H 53 cm
• innenliegende Trennwand
teilt das Nest in zwei Nistabteile
• für 10 Eier je Nistabteil
• kann nachts mithilfe der klappbaren
Sitzstange verschlossen werden
• auch für große und schwere
Hühnerrassen geeignet
• ohne Rückwand
Katalogseite 983



€ 59,90
~~69,90~~

Solar-Akku-Set für autom. Hühnertür

Nr. Bezeichnung

61402 Solar-Akku-Set für autom. Hühnertür
• bereits 7 Sonnentage pro Jahr reichen aus für
Dauerbetrieb
• Montagekit für eine variable Anbringung inklusive
• insgesamt 5 m Kabel
• eine LED zeigt an, wenn die
Sonneneinstrahlung für den
Ladevorgang ausreichend ist
• für den Außenbereich geeignet
Katalogseite 982



€ 47,90
~~62,90~~

Ultraschallgerät

Nr. Bezeichnung

61496 Ultraschallgerät
• vertreibt durch Ultraschall (20.000 - 65.000 Hz)
Mäuse, Ratten, Katzen, Marder, Tauben, Füchse
und andere ungeliebte Gäste aus einem Umkreis
von 230 m² (Outdoor) bis 470 m² (Indoor)
• unbedenklich für Menschen • 100 % giftfrei
• geringer Stromverbrauch
• mit LED-Anzeige zur Betriebskontrolle
Katalogseite 973



€ 44,90
~~56,90~~

Köderstation BlocBox Bora

Nr. Bezeichnung

101542 Köderstation BlocBox Bora
32,5 x 25 x 16 cm, gegen Ratten
• mit Schlüssel verriegelbar
• für Köderblöcke, Getreideköder u. Pasten
Katalogseite 972



€ 10,90
~~15,90~~

Corral Super N2300 Weidezaungerät 230V

CORRAL

Nr.	Modell	max. Spannung Volt	Ladeenergie in Joule	Entladeenergie in Joule max.	Entladeenergie in Joule min.	max. Zaunlänge in km ohne Bewuchs	max. Zaunlänge in km leichter Bewuchs	max. Zaunlänge in km starker Bewuchs	Anzahl Netze	mind. emp. Erdstäbe	Anz.
97856	N2300	11.000 V	3,5 J	2,3 J	70 km	17 km	5,5 km	2,2 km	6	2	

€ 119,90
~~154,90~~



Katalogseite 884

Power AGM 12 Volt

Nr. **101037** **Power AGM 12V 15Ah** inkl. Laderegler & Netzladegerät

- für alle 9 Volt Geräte, die auch für den 12 Volt Betrieb ausgelegt sind
- wiederaufladbarer 12 Volt, 15 Ah (C100) AGM-Akku
- der integrierte Laderegler verhindert eine Überladung und schützt vor Tiefentladung



€ 72,90 ~~89,90~~

Katalogseite 887

Kunststoffpfahl mit Doppelspitze

Nr. **92509** **Kunststoffpfahl 102 cm** mit Doppelspitze

- äußerst schlagzäher, hochwertiger Kunststoff, nahezu unzerbrechlich • geeignet auch bei Minustemperaturen
- für alle gängigen Bänder, Seile, Litzen oder Drähte
- hohe Standfestigkeit durch zusätzliche Längsverstrebungen
- mit 2 verzinkten Bodennägeln

5 Stück

€ 11,90 ~~13,90~~

Katalogseite 890

Elektro-Geflügelnetz grün 50 Meter

Nr. **94071** **Elektro-Geflügelnetz grün 112 cm, 50 m, Doppelspitze**

- stromführende Litzen mit 3 x 0,20 mm
- Widerstand 0,70 Ohm/m



€ 125,90
~~139,90~~

Katalogseite 895

Ringisolator mit Stütze

Nr. **94017** **Ringisolator**

- mit verzinkter durchgehender 5,3 mm Stütze und breiter Drahtauflage
- inkl. Einschrauber



€ 17,90 ~~21,90~~

Katalogseite 891

VARIO-Ringisolator für Pfähle

Nr. **101319** **VARIO-Ringisolator für Pfähle**

- von 7-19 mm
- für Metall- oder Kunststoffpfähle von 7 bis 19 mm Durchmesser
- schnelle und werkzeuglose Montage
- leichtes Spannen/Fixieren des Leitermaterials durch Umwickeln am Isolator
- schlagzäher, robuster Kunststoff



10 Stück
€ 3,60
~~4,90~~

Katalogseite 892

Torgriffset mit Elastikseil

Nr. **89472** **Torgriffset** mit stromführendem Elastikseil, bestehend aus: Seil 3,2 m bis 6,2 m ausziehbar, Torgriff, Torgriffisolator und Ringisolator.

€ 12,90
~~19,90~~

Nr. **89473** **Torgriffset** mit stromführendem Elastikseil, bestehend aus Seil 4,9 m bis 9,5 m ausziehbar. Torgriff, Torgriffisolator und Ringisolator.

€ 15,90
~~24,90~~

Katalogseite 896

Eisendraht verzinkt

Nr.	Bezeichnung	Länge m	Ø	Widerst. Ohm/m	Bruchlast kg
101306	Eisendraht verzinkt	322	1,6 mm	0,070	95
60299	Eisendraht verzinkt	250	1,8 mm	0,050	110
101307	Eisendraht verzinkt	200	2,0 mm	0,040	140



- sehr gute Leitfähigkeit
- seit Jahrzehnten im Zaunbau bewährt
- optimale Stromabgabe bei Tierberührung

je € 16,90
~~24,90~~

Katalogseite 900

Vihsaugentwöhner „Müller“

Nr. **72069** **Vihsaugentwöhner Müller klein**

Nr. **72070** **Vihsaugentwöhner Müller mittel**

Nr. **72071** **Vihsaugentwöhner Müller groß** elastisches Material & Schraube für einfache Verstellmöglichkeit



je € 3,99
~~5,40~~

Katalogseite 926

Euterpapier

Nr. **97823** **Euterpapier 6 x 1000 Blatt**

- hervorragend zur Nass-, aber auch zur Trockenreinigung geeignet
- ohne Kartonkern
- lebensmittelecht • fusselfrei
- 100 % biologisch abbaubar
- 100 % Frischzellstoff
- hohe Feuchtaufnahme
- stimulierende Wirkung durch die Krepstruktur
- geeignet für Großställe



€ 59,90
~~67,90~~

Katalogseite 975

Getreideschaufel

Nr. **91961** **Getreideschaufel**

- ohne Stiel
- mit Stoßkante
- H 41 x B 33 cm



€ 17,90
~~23,90~~

Katalogseite 990

Kot- & Gülleschieber halbrund

Nr. **103055** **Kot- & Gülleschieber halbrund, 66 cm**

- galvanisch verzinkter Stahl
- mit auswechselbarem, ammoniakbeständigem Abstreifgummi
- sehr hohe Standzeiten durch geringen Abrieb
- extrem stabile Konstruktion mit verstärktem Rücken
- Stielhalter mit Flügelschraube stufenlos verstellbar
- geschraubt



€ 22,90
~~30,90~~

Katalogseite 987

ACTIVIQ Shorts kurz

Nr.	Bezeichnung	Farbe	Gr.	€
62323	ACTIVIQ Shorts kurz	anthrazit/schwarz	44	64,90
62324	ACTIVIQ Shorts kurz	anthrazit/schwarz	46	64,90
62325	ACTIVIQ Shorts kurz	anthrazit/schwarz	48	64,90
62326	ACTIVIQ Shorts kurz	anthrazit/schwarz	50	64,90
62327	ACTIVIQ Shorts kurz	anthrazit/schwarz	52	64,90
62328	ACTIVIQ Shorts kurz	anthrazit/schwarz	54	64,90
62329	ACTIVIQ Shorts kurz	anthrazit/schwarz	56	70,80
62330	ACTIVIQ Shorts kurz	anthrazit/schwarz	58	70,80
€ 57,90				
62331	ACTIVIQ Shorts kurz	schwarz/anthrazit	44	64,90
62332	ACTIVIQ Shorts kurz	schwarz/anthrazit	46	64,90
62333	ACTIVIQ Shorts kurz	schwarz/anthrazit	48	64,90
62334	ACTIVIQ Shorts kurz	schwarz/anthrazit	50	64,90
62335	ACTIVIQ Shorts kurz	schwarz/anthrazit	52	64,90
62336	ACTIVIQ Shorts kurz	schwarz/anthrazit	54	64,90
62337	ACTIVIQ Shorts kurz	schwarz/anthrazit	56	70,80
62338	ACTIVIQ Shorts kurz	schwarz/anthrazit	58	70,80
€ 61,90				

€ 57,90

€ 61,90

€ 57,90

€ 61,90



DESIGN

- Kontrast-Elemente: seitliche Eingriffstaschen, aufgesetzte Taschen, Stifttasche, Gürtelschleufe am Bund hinten
- Reflex-Elemente: oberhalb Knie

FUNKTION

- 2 Seitentaschen • 2 Gesäßtaschen, rechts mit Patte & Druckknopf • 2 aufgesetzte Taschen, links mit Stifttasche • Schlitz mit Reißverschluss
- Bund mit Gummizug • Belastungspunkte mit Riegeln gesichert • Material: 65% Polyester, 35% Baumwolle, Gewicht: 270 g/m2

SHORTS



Erhältliche Farben:

6517	Weiss	Anthrazit
6522	Sandbraun	Schwarz
6518	Kbl.blau	Schwarz
6524	Dunkelblau	Anthrazit
6520	Mittelrot	Schwarz
6516	Moosgrün	Schwarz
6523	Oliv	Schwarz
6525	Anthrazit	
6521	Anthrazit	Schwarz
6514	Schwarz	
6526	Schwarz	Anthrazit

Erhältliche Größen: Preis: Aktion

40, 42	€ 54,60	€ 46,90
44, 46, 48, 50, 52, 54	€ 60,60	€ 51,90
56, 58, 60	€ 66,80	€ 56,90
62	€ 72,80	€ 61,90
64, 66	€ 78,80	€ 66,90



Bestellnummer:

Artikelnummer (Farbe) + **Größe**

z.B.: 651750

DESIGN

Kontrast-Elemente: Einsatz oberhalb Knie, Seiteneinsatz, Gürtelschleufe am Bund hinten* Reflex-Elemente: oberhalb Knie- für bessere Sichtbarkeit

FUNKTION

Ergonomische Linienführung für mehr Bewegungsfreiheit | 2 Seitentaschen | 2 Gesäßtaschen, rechts mit Patte und Druckknopf | Rechts: ergonomisch positionierte Meterstabtasche auf Seitennaht | Links: Schenkeltasche mit Patte und Druckknopf, aufgesetzte Stifttasche, integrierte Smartphonetasche | Schlitz mit Reißverschluss* Belastungspunkte mit Riegeln gesichert



STRETCHHOSEN

Erhältliche Farben:

7850	Anthrazit	Schwarz
7851	Anthrazit	
7852	Schwarz	
7853	Dunkelblau	Anthrazit

Erhältliche Größen: Preis: Aktion:

40, 42	€ 100,50	€ 85,90
25, 26, 27, 44, 46, 48, 50, 52, 54, 90, 94, 98, 102, 106	€ 111,60	€ 95,90
28, 29, 30, 56, 58, 60, 110	€ 122,70	€ 104,90
31, 62, 114, 118	€ 133,80	€ 114,90
64, 66	€ 145,40	€ 123,90

Bestellnummer:
 Artikelnummer (Farbe) + **Größe**
z.B.: 785160

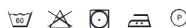

DESIGN

Kontrast-Elemente: Knie- und Gesäßbereich // Gürtelschlaufen: Farbe Schwarz für alle Farbstellungen // Reflex-Elemente: ober- und unterhalb Knie, Biese in Kniekehlnaht

FUNKTION

Ergonomische Linienführung für mehr Bewegungsfreiheit // 2 Seitentaschen // 2 Gesäßtaschen mit Reißverschluss // Rechts: D-Ring in Bundnah // Rechts: Schenkeltasche mit Reißverschluss, integrierte Smartphonetasche und zusätzliche Meterstabtasche // Links: Schenkeltasche mit Patte und Druckknopf, aufgesetzte Stifftaschen, integrierte Smartphonetasche und zusätzliche Mehrzwecktasche // Ergonomisch geformte, griffige Zipper // Stretcheinsätze im Schritt-, Knie- und Gesäßbereich // Elastischer Bundeinsatz // Gürtelschlaufen aus stabilem Kofferband // Schlitz mit Reißverschluss // Vorgeformtes Knie mit Bewegungszone // Belastungspunkte mit Riegeln gesichert

STRETCHSHORTS



Nr.	Farbe	Gr.	€	€
62981	anthrazit/schwarz	40	85,90	€ 75,90
62982	anthrazit/schwarz	42	85,90	
62983	anthrazit/schwarz	44	95,50	€ 83,90
62984	anthrazit/schwarz	46	95,50	
62985	anthrazit/schwarz	48	95,50	
62986	anthrazit/schwarz	50	95,50	
62987	anthrazit/schwarz	52	95,50	
62988	anthrazit/schwarz	54	95,50	
62989	anthrazit/schwarz	56	105,00	€ 91,90
62990	anthrazit/schwarz	58	105,00	
62991	anthrazit/schwarz	60	105,00	
62992	anthrazit/schwarz	62	144,60	€ 99,90
62993	anthrazit/schwarz	64	124,40	€ 108,90



Nr.	Farbe	Gr.	€	€
63007	dunkelblau/anthrazit	40	85,90	€ 75,90
63008	dunkelblau/anthrazit	42	85,90	
63009	dunkelblau/anthrazit	44	95,50	€ 83,90
63010	dunkelblau/anthrazit	46	95,50	
63011	dunkelblau/anthrazit	48	95,50	
63012	dunkelblau/anthrazit	50	95,50	
63013	dunkelblau/anthrazit	52	95,50	
63014	dunkelblau/anthrazit	54	95,50	
63015	dunkelblau/anthrazit	56	105,00	€ 91,90
63016	dunkelblau/anthrazit	58	105,00	
63017	dunkelblau/anthrazit	60	105,00	
63018	dunkelblau/anthrazit	62	144,60	€ 99,90
63019	dunkelblau/anthrazit	64	124,40	€ 108,90



Nr.	Farbe	Gr.	€	€
62994	anthrazit	40	85,90	€ 75,90
62995	anthrazit	42	85,90	
62996	anthrazit	44	95,50	€ 83,90
62997	anthrazit	46	95,50	
62998	anthrazit	48	95,50	
62999	anthrazit	50	95,50	
63000	anthrazit	52	95,50	
63001	anthrazit	54	95,50	
63002	anthrazit	56	105,00	€ 91,90
63003	anthrazit	58	105,00	
63004	anthrazit	60	105,00	
63005	anthrazit	62	144,60	€ 99,90
63006	anthrazit	64	124,40	€ 108,90



Nr.	Farbe	Gr.	€	€
63020	schwarz	40	85,90	€ 75,90
63021	schwarz	42	85,90	
63022	schwarz	44	95,50	€ 83,90
63023	schwarz	46	95,50	
63024	schwarz	48	95,50	
63025	schwarz	50	95,50	
63026	schwarz	52	95,50	
63027	schwarz	54	95,50	
63028	schwarz	56	105,00	€ 91,90
63029	schwarz	58	105,00	
63030	schwarz	60	105,00	
63031	schwarz	62	144,60	€ 99,90
63032	schwarz	64	124,40	€ 108,90

DESIGN

Kontrast-Elemente: oberhalb Knie, Gesäßbereich // Gürtelschlaufen Farbe Schwarz für alle Farbstellungen // Reflex-Elemente: oberhalb Knie

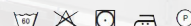

FUNKTION

Ergonomische Linienführung für mehr Bewegungsfreiheit // 2 Seitentaschen // 2 Gesäßtaschen mit Reißverschluss // Rechts: D-Ring in Bundnaht // Rechts: Schenkeltasche mit Reißverschluss, integrierte Smartphonetasche und zusätzliche Meterstabtasche // Links: Schenkeltasche mit Patte und Druckknopf, aufgesetzte Stifftaschen, integrierte Smartphonetasche und zusätzliche Mehrzwecktasche // Ergonomisch geformte, griffige Zipper // Stretcheinsätze im Schritt- und Gesäßbereich // Elastischer Bundeinsatz // Gürtelschlaufen aus stabilem Kofferband // Schlitz mit Reißverschluss // Belastungspunkte mit Riegeln gesichert



LATZHOSEN

Erhältliche Farben:

6417	Weiss	Anthrazit
6422	Sandbraun	Schwarz
6418	Kbl.blau	Schwarz
6424	Dunkelblau	Anthrazit
6420	Mittelrot	Schwarz
6416	Moosgrün	Schwarz
6423	Oliv	Schwarz
6425	Anthrazit	
6421	Anthrazit	Schwarz
6414	Schwarz	
6426	Schwarz	Anthrazit

Erhältliche Größen: Preis: **Aktion**

40, 42	€97,00	€ 82,90
44, 46, 48, 50, 52, 54, 90, 94, 98, 102, 106, 25, 26, 27	€107,80	€ 92,90
56, 58, 60, 110, 128, 28, 29, 30	€118,60	€ 102,90
62, 114, 118, 31	€129,40	€ 110,90
64, 66	€140,20	€ 119,90

Bestellnummer:

Artikelnummer (Farbe) + **Größe**

z.B.: 641850

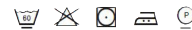

KNIESCHUTZTASCHEN AUS CORDURA®

Zertifiziert nach EN 14404:2004 + A1:2010 Typ 2, Leistungsstufe 1
in Verbindung mit Knieschutzpolster Art. 8108 9119-45.



DESIGN

Kontrast-Elemente: Einsatz ober- und unterhalb Knietasche, Seiteneinsatz, Gürtelschlaufe am Bund hinten, Latztasche
| CORDURA®: Ton in Ton | Reflex-Elemente: ober- und unterhalb Knietasche, Biese in Kniekehlnaht

FUNKTION

Ergonomische Linienführung für mehr Bewegungsfreiheit | 2 Seitentaschen | 2 Gesäßtaschen, rechts mit Patte und Druckknopf | Rechts: ergonomisch positionierte Meterstabtasche auf Seitennaht | Links: Schenkeltasche mit Patte und Druckknopf, aufgesetzte Stifftasche, integrierte Smartphonetasche | Latztasche mit Patte und Druckknopf, aufgesetzte Stifftasche | Elastische Träger mit schlagfestem und hitzebeständigem Kunststoffsteckverschluss | Ergonomischer, hochgezogener Nierenschutz | Stretcheinsatz im Bund | Schlitz mit Reißverschluss | Vorgeformtes Knie mit Bewegungszone | Von unten befüllbare Knieschutztaschen | Belastungspunkte mit Riegeln gesichert

Katalogseite 198

HOSEN



HERREN

Erhältliche Farben:

6117	Weiss	Anthrazit
6122	Sandbraun	Schwarz
6118	Kbl.blau	Schwarz
6124	Dunkelblau	Anthrazit
6120	Mittelrot	Schwarz
6116	Moosgrün	Schwarz
6123	Oliv	Schwarz
6125	Anthrazit	
6121	Anthrazit	Schwarz
6114	Schwarz	
6126	Schwarz	Anthrazit

HERREN

Erhältliche Größen: Preis: **Aktion**

40, 42	€71,20	€ 60,90
44, 46, 48, 50, 52, 54, 90, 94, 98, 25, 26, 27, 28, 29, 30	€79,10	€ 67,90
62, 114, 118, 31	€95,00	€ 81,90
64, 66	€102,90	€ 88,90

DAMEN

Erhältliche Größen: Preis: **Aktion**

34, 36, 38, 40, 42, 44, 46, 48	€79,10	€ 67,90
50, 52	€87,00	€ 74,90
54	€95,00	€ 81,90

DAMEN

Erhältliche Farben:

6222	Sandbraun	Schwarz
6218	Kbl.blau	Schwarz
6224	Dunkelblau	Anthrazit
6220	Mittelrot	Schwarz
6216	Moosgrün	Schwarz
6223	Oliv	Schwarz
6225	Anthrazit	
6221	Anthrazit	Schwarz
6214	Schwarz	
6226	Schwarz	Anthrazit

DESIGN

Kontrast-Elemente: Einsatz ober- und unterhalb Knie, Seiteneinsatz, Gürtelschlaufe am Bund hinten | Reflex-Elemente: ober und unterhalb Knie, Biese in Kniekehlnaht

Funktion

Ergonomische Linienführung für mehr Bewegungsfreiheit | 2 Seitentaschen | 2 Gesäßtaschen, rechts mit Patte und Druckknopf | Rechts: ergonomisch positionierte Meterstabtasche auf Seitennaht | Links: Schenkeltasche mit Patte und Druckknopf, aufgesetzte Stifftasche, integrierte Smartphonetasche | Elastischer Bundereinsatz | Schlitz mit Reißverschluss | Vorgeformtes Knie mit Bewegungszone | Belastungspunkte mit Riegeln gesichert



Bestellnummer:

Artikelnummer (Farbe) + **Größe**

z.B.: 611740

Katalogseite 200

Schnürstiefel WEDEL

Norm EN ISO 20345 S3

- Schaft aus leicht geprägtem Leder
- ergonomisch gepolsterter Kragen
- Schnellschnür-Ösen
- angenähte Staublasche mit STRESS OUT SYSTEM®
- Reflexstreifen an der Ferse
- herausnehmbares, antistatisches Fußbett
- antistatische und antibakterielle Brandsohle
- öl- und säurebeständige, rutschhemmende 2-Schichten-PUR-Sohle mit integrierter Überkappe



11 WEITE

Nr.	Farbe	Gr.
87262	schwarz	39
87263	schwarz	40
87264	schwarz	41
87265	schwarz	42
87266	schwarz	43
87267	schwarz	44
87268	schwarz	45
87269	schwarz	46
87270	schwarz	47
87271	schwarz	48



Besonders leicht!
Kunststoffkappe und
durchtrittssichere
Gewebezwischensohle

€ 53,90
~~64,90~~

Katalogseite 185

Profi-Sicherheitsschuhe S1P

EN ISO 20345 S1P

- Schwarzes Nubukleder und Textilobermaterial mit DNA-Druck
- atmungsaktives Innenfutter
- Antistatische und rutschfeste Gummilaufsohle
- herausnehmbare PU-Innensohle
- helle Außensohle, nicht kreidend
- Extrem leicht • Glasfaserkappe
- durchtrittssichere Kevlar Zwischensohle
- nahezu metallfrei • optimal als Hallenschuh
- nicht wasserdicht oder rissfest



Nr.	Farbe	Gr.
906862	schwarz/gelb	38
906863	schwarz/gelb	39
906864	schwarz/gelb	40
906865	schwarz/gelb	41
906866	schwarz/gelb	42
906867	schwarz/gelb	43
906868	schwarz/gelb	44
906869	schwarz/gelb	45
906870	schwarz/gelb	46
906871	schwarz/gelb	47



ek-tech

€ 44,90
~~57,90~~

Katalogseite 184

Dunlop® Sicherheitsstiefel Work S5

Der Arbeitstiefel bietet höchste Arbeitssicherheit (S5 klassifiziert) zum kleinsten Preis. Ölbeständig, rutschfest, wasserdicht, mit Stahlkappe und Stahlzwischensohle für besonderen Schutz ist er ein patenter Begleiter für alle Herausforderungen in Industrie, Landwirtschaft und Garten.

- S5-klassifizierter Arbeitstiefel zum preiswerten Einsteigerpreis
- mit zehenschützender Stahlkappe und Stahlzwischensohle als Durchtrittschutz
- 100 % wasserdichtes und ölbeständiges Obermaterial
- ölbeständige Außensohle mit antistatischen Eigenschaften
- leichtes, modernes Design mit verbesserter Passform
- rutschfeste Sohle (höchste SR-Klassifizierung)
- zertifiziert nach den neuesten EN-Standards (EN ISO 20345:2022 S5 SR FO LG)

DUNLOP

Nr.	Farbe	Gr.
65327	dunkelgrün	38
65328	dunkelgrün	39
65329	dunkelgrün	40
65330	dunkelgrün	41
65331	dunkelgrün	42
65332	dunkelgrün	43
65333	dunkelgrün	44
65334	dunkelgrün	45
65335	dunkelgrün	46
65336	dunkelgrün	47
65337	dunkelgrün	48
65338	dunkelgrün	49



€ 28,90
~~34,90~~

Katalogseite 189

Latzhose

Obermaterial: 65% Polyester/ 35% Baumwolle, ca. 245 g/m

- leichtes und bequemes Twillgewebe
- moderne und ergonomische Passform
- strapazierfähige Dreifachnähte für lange Haltbarkeit
- elastische Einsätze im Tailleubund
- breiter vorgenähter Saum. Saumverlängerung um 3 cm ohne Nähen möglich
- 1 Latztasche • 2 Seitentaschen
- 1 Oberschenkeltasche mit Stifftaschen
- 2 Gesäßtaschen, 1 mit Patte • 1 Zollstocktasche

Nr.	Farbe	Gr.
63079	kornblau-schwarz	42
63080	kornblau-schwarz	44
63081	kornblau-schwarz	46
63082	kornblau-schwarz	48
63083	kornblau-schwarz	50
63084	kornblau-schwarz	52
63085	kornblau-schwarz	54
63086	kornblau-schwarz	56
63087	kornblau-schwarz	58
63088	kornblau-schwarz	60
63089	kornblau-schwarz	62
63090	kornblau-schwarz	64

63091	schwarz-grau	42
63092	schwarz-grau	44
63093	schwarz-grau	46
63094	schwarz-grau	48
63095	schwarz-grau	50
63096	schwarz-grau	52
63097	schwarz-grau	54
63098	schwarz-grau	56
63099	schwarz-grau	58
63100	schwarz-grau	60
63101	schwarz-grau	62
63104	schwarz-grau	64

Katalogseite 201



€ 29,90
~~38,90~~

Einmalhandschuhe X-Grip

- aus abriebfestem, öl- & chemikalienbeständigem Nitril
- robust und reißfest für härteste Beanspruchung (Größe M: 8,6 g)
- beidseitig genoppte Oberflächenstruktur
- optimales Tastgefühl • für Touchscreens geeignet
- zum Schutz gegen Viren, Bakterien u. Pilze zertifiziert
- Materialstärke Handfläche (Textur): ca. 0,23 mm
- Materialstärke Stulpe (glatt): ca. 0,11 mm
- frei von Allergie auslösenden Thiuramen und Thiazolen, latexfrei, puderfrei
- 50 Stück in Spenderkarton
- Länge: 24 cm • lebensmittelecht



Katalogseite 219

Nr.	Bezeichnung	Gr.	€
65350	Einmalhandschuh	7,5-8 (M)	9,99
65351	Einmalhandschuh	8,5-9 (L)	9,99
65352	Einmalhandschuh	9,5-10 (XL)	9,99
65353	Einmalhandschuh	10,5-11 (XXL)	9,99



€ 7,90
~~9,99~~

Rindleder-Handschuh Classic

Norm: EN 388 DIN EN 12477 Ausführung A
Material: Rindleder Länge: ca. 35 cm

- | Nr. | Bezeichnung |
|-------|------------------------|
| 63196 | Schweißerhandschuh rot |
- Innenhand, Handrücken und Stulpe aus Spaltleder
 - komplett mit Baumwollfutter
 - gekederte Nähte



€ 6,90
~~8,90~~

Katalogseite 218



Gesichtsschutz mit Visier

- | Nr. | Bezeichnung |
|-------|---|
| 07070 | Gesichtsschutz mit Visier auf Kopfgröße einstellbar |



€ 10,90
~~14,90~~

Katalogseite 225

Werkstatteinrichtung

13-teilig

Maße: 2590 x 1830 x 458 mm

- 1 x 2-türiger Stehschrank
- 2 x 1-türige Hängeschränke
- 1 x 2-türiger Unterstellschrank
- 1 x Unterstellschrank mit 4 Schubladen
- 1 x offenes Ablagefach
- 6 Lochwandplatten
- 1 Arbeitsplatte: 1830x406x25 mm
- Schränke aus kaltgewalztem Stahl
- Griffe sind aus Aluminium
- Arbeitsplatte aus massivem Naturholz
- Alle Türen sind abschließbar!
- Einrichtung ist höhenverstellbar - auch optimal für unebene Böden



Nr. Bezeichnung
62149 Werkstatteinrichtung 13-tlg.
Katalogseite 125

Zustellung € 45,00

Abholpreis
€ 949,00
~~1399,00~~

Werkzeugwagen

Nr. Bezeichnung **TACTIX**
86300 Werkzeugwagen

680 x 480 x 930

- Kugelgelagerte Schubladenführung mit max. 30 kg Belastbarkeit
- 6 kugelgelagerte Schubladen
- 2 Lenkrollen mit Roll-Drehbremse
- Zentralverriegelung
- Hohe Standsicherheit
- Gewicht: 42 kg
- Kopfbelastung bis 150 kg
- Gummieinlage in jeder Schublade
- schwarze Stoßdämpfer an 4 Ecken unten am Wagen befestigt



Nr. Bezeichnung
86300K Werkzeugwagen

680 x 480 x 930

Zustellung € 40,-

inklusive Werkzeug 117-teilig

- Zangen 4-tlg.
- Gabelring-Inbus-Torxschlüssel 30-tlg.
- Hämmer-Durchschläge 11-tlg.
- Schraubendreher 11-tlg.
- Steckschlüsselsatz 1/2 23-tlg.
- Steckschlüsselsatz 1/4 38-tlg.



Abholpreis
€ 289,00
~~389,00~~

Abholpreis
€ 489,00
~~639,00~~

Ballentransportgabel

Kat I/II

- in Kombination mit Anbaudreieck einsetzbar,
- 2 Zinken 1000 mm aufklappbar, Gewicht: 46 kg



Abholpreis
€ 239,90
~~288,90~~

Nr. Bezeichnung
52873 Ballentransportgabel Kat I/II
Katalogseite 1023

Zustellung € 20,00

Lufthydraulischer Wagenheber 20 t

bis 20 t heben, ohne selbst pumpen zu müssen, einfach an den Kompressor anschließen, mit Luftdruck von ca. 12 bar schnell hydraulisch heben. Hubhöhe bis 510 mm, minimale Höhe 265 mm, Gewicht 18 kg, Maße ca. HxBxT: 28x20x28 cm



Nr. Bezeichnung
77361 Lufthydr. Wagenheber
Katalogseite 18

Abholpreis
€ 138,90
~~186,90~~

Anbaudreieck

Kat. II

schwere Ausführung
A = 870 mm

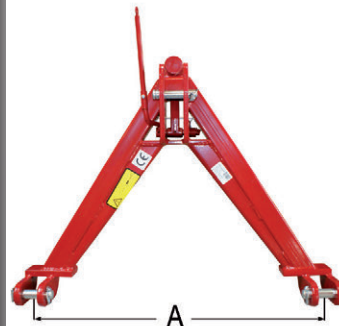

Abholpreis
€ 159,90
~~199,90~~

Nr. Bezeichnung
52841 Anbaudreieck
Katalogseite 1023

Zustellung € 20,00

Prüfgerät

Nr. Bezeichnung
78303 Prüfgerät Einspritzdüsen für Diesel-Einspritzdüsen

- zur exakten Einstellung des Einspritzdrucks u. zur Überprüfung des Spritzbildes auf unzureichenden Öffnungsdruck
- inklusive zwei Anschlussstücke M12x1,5 & M14x1,5 und Manometer bis 600 bar



Abholpreis
€ 124,90
~~184,90~~

Katalogseite 641

Bonusartikel zum Mitbestellen

Zimmermannshammer

- geschmiedeter Kopf, poliert
- Länge: 325 mm
- Stielart: Fiberglas
- DIN 7239
- Kopfgewicht: 600 g



Best. Nr.: B54993

Ab einem Einkauf von € 300,- zahlen Sie für diesen Artikel (1 Stk.) nur **€ 1,00**

Schiebelehre digital

Edelstahl
150 x 0,01 mm,
inkl. Box



Best. Nr.: B71701

Ab einem Einkauf von € 450,- zahlen Sie für diesen Artikel (1 Stk.) nur **€ 1,00**